

Za korisnika

Uputstvo za upotrebu



## recoVAIR

Uređaj za ventilaciju stana sa rekuperacijom toplote

RS, BA

Izdavač/proizvođač

**Vaillant GmbH**

Berghauser Str. 40 ■ D-42859 Remscheid  
Telefon 021 91 18-0 ■ Telefax 021 91 18-28 10  
info@vaillant.de ■ www.vaillant.de

 **Vaillant**

## Sadržaj

<b>1</b>	<b>Bezbednost</b> .....	<b>3</b>
1.1	Upozoravajuće napomene koje se odnose na postupanje .....	3
1.2	Pravilno korišćenje.....	3
1.3	Opšte sigurnosne napomene .....	3
1.4	CE-oznaka .....	4
<b>2</b>	<b>Napomene o dokumentaciji</b> .....	<b>5</b>
2.1	Pridržavanje propratne važeće dokumentacije.....	5
2.2	Čuvanje dokumentacije .....	5
2.3	Oblast važenja uputstava .....	5
<b>3</b>	<b>Opis proizvoda</b> .....	<b>5</b>
3.1	Simboli na proizvodu .....	5
3.2	Podaci na pločici sa oznakom tipa .....	5
3.3	Zadatak, izgradnja i način funkcionisanja .....	5
3.4	Digitalni sistem za informacije i analize (DIA).....	6
<b>4</b>	<b>Rukovanje</b> .....	<b>7</b>
4.1	Koncept rukovanja .....	7
4.2	Rukovanje u osnovnom prikazu .....	7
4.3	Pregled strukture menija komandnih nivoa .....	8
4.4	Čitanje prinosa energije .....	8
4.5	Čitanje Live Monitor-a (trenutni status).....	8
4.6	Očitavanje informacija .....	8
4.7	Vršenje osnovnih podešavanja.....	8
<b>5</b>	<b>Režim rada</b> .....	<b>8</b>
5.1	Uključivanje proizvoda .....	8
5.2	Isključivanje proizvoda .....	8
5.3	Podešavanje ventilacije .....	9
<b>6</b>	<b>Održavanje i nega</b> .....	<b>9</b>
6.1	Rezervni delovi .....	9
6.2	Izvođenje radova održavanja.....	9
<b>7</b>	<b>Detekcija i otklanjanje smetnji</b> .....	<b>10</b>
<b>8</b>	<b>Garancija i servisna služba za korisnike</b> .....	<b>10</b>
8.1	Garancija .....	10
8.2	Služba za korisnike .....	10
<b>9</b>	<b>Reciklaža i odlaganje otpada</b> .....	<b>10</b>
<b>Dodatak</b> .....	<b>11</b>	
<b>A</b>	<b>Otklanjanje smetnji, grešaka, nužnog režima rada</b> .....	<b>11</b>
A.1	Otklanjanje smetnji .....	11
A.2	Otklanjanje greške .....	11
A.3	Poruke o nužnom režimu rada – Pregled .....	11
<b>B</b>	<b>Servisne poruke</b> .....	<b>12</b>
<b>C</b>	<b>Statusne poruke</b> .....	<b>12</b>
<b>D</b>	<b>Pregled komandnih nivoa</b> .....	<b>12</b>

## 1 Bezbednost

### 1.1 Upozoravajuće napomene koje se odnose na postupanje

#### Klasifikacija upozoravajućih napomena prema vrsti radnje

Upozoravajuće napomene prema vrsti radnje su uz pomoć znaka upozorenja i signalnih reči klasifikovane u pogledu stepena ozbiljnosti moguće opasnosti:

#### Znakovi upozorenja i signalne reči



##### Opasnost!

neposredna opasnost po život ili opasnost od teških povreda



##### Opasnost!

Opasnost po život zbog strujnog udara



##### Upozorenje!

Opasnost od lakših povreda



##### Pažnja!

Rizik od materijalne štete ili štete po životnu sredinu

### 1.2 Pravilno korišćenje

Pri nepravilnoj ili nenamenskoj upotrebi mogu nastati opasnosti po zdravlje i život operatera postrojenja ili trećih lica, odn. do narušavanja kvaliteta proizvoda i drugih materijalnih vrednosti.

Proizvod je predviđen isključivo za provetranje i vetrenje stambenog prostora. Proizvod sme da se koristi samo sa jednim kaminom koji zavisi od vazduha u prostoriji. Daljinsko upravljanje treba da se koristi samo za upravljanje proizvodom. Proizvod sme da se koristi samo sa umetnutim filterima.

Proizvod nikako nije predviđen za provetranje i vetrenje bazena. Zbog velikog opterećenja prašinom, nije dozvoljeno korišćenje proizvoda u fazi gradnje.

Namenska upotreba obuhvata:

- poštovanje priloženih uputstava za upotrebu proizvoda, kao i svih ostalih komponenta postrojenja
- poštovanje svih uslova za inspekciju i održavanje navedenih u uputstvima.

Ovaj proizvod mogu da koriste deca od 8 godina i naviše kao i lica sa smanjenim psihič-

kim, senzornim ili mentalnim sposobnostima ili nedostatkom iskustva i znanja, ukoliko su pod nadzorom ili su vezano za sigurnu upotrebu proizvoda podučeni i razumeju opasnosti koje iz toga mogu da nastanu. Deca ne smeju da se igraju sa proizvodom. Čišćenje i korisničko održavanje ne smeju da vrše deca bez nadzora.

Upotreba koja se razlikuje od one opisane u ovom uputstvu ili upotreba koja izlazi izvan okvira ovde opisane upotrebe, smatraće se nenamenskom. Nenamenska je i svaka neposredna komercijalna i industrijska upotreba.

#### Pažnja!

Svaka zloupotreba je zabranjena.

### 1.3 Opšte sigurnosne napomene

#### 1.3.1 Opasnost od pogrešnog rukovanja

Zbog pogrešnog rukovanja možete sami sebi da naškodite i da prouzrokuje materijalne štete.

- ▶ Pažljivo pročitajte priloženo uputstvo i sva suvažeća dokumenta, naročito poglavlje "Sigurnost" i upozoravajuće napomene.

#### 1.3.2 Instalacija i puštanje u rad od strane instalacionih operatera

Urednu instalaciju i puštanje u rad proizvoda sme da vrši samo priznati stručni operater za instalaciju.

#### 1.3.3 Opasnost od trovanja zbog istovremenog korišćenja sa kaminima koji su zavisni od vazduha u prostoriji

Ako se proizvod koristi istovremeno sa kaminom koji je zavisn od vazduha u prostoriji, može doći do ispuštanja otpadnog gasa koji je opasan po život, iz kamina u prostoriju.

- ▶ Pobrinite se, da stručni instalater instalira sigurnosni mehanizam, koji nadgleda razliku u pritisku između stambene prostorije i odvoda za izduvni gas.

#### 1.3.4 Opasnost od povrede i rizik od materijalne štete zbog nestručnog održavanja i popravke

- ▶ Vršite samo dozvoljene servisne radove na proizvodu.

- ▶ Za sve ostale radove na održavanju i popravkama, obratite se priznatom stručnom instalateru.
- ▶ Nikada nemojte sami popravljati proizvod.

## 1.3.5 Opasnost usled promena u okruženju proizvoda

Usled promena u okruženju proizvoda mogu nastati opasnosti po zdravlje i život operatera ili trećih lica, odn. do narušavanja kvaliteta proizvoda i drugih materijalnih vrednosti.

- ▶ Ni u kom slučaju nemojte stavljati sigurnosne uređaje van pogona.
- ▶ Nemojte da prepodešavate sigurnosne uređaje.
- ▶ Nemojte da uništavate niti uklanjate plombe komponenata. Samo ovlašćeni instalateri i fabrička služba za korisnike su ovlašćeni za vršenje izmena na plombiranim komponentama.
- ▶ Nemojte preduzimati nikakve promene:
  - na proizvodu
  - na bajpasu proizvoda
  - na cevovodima i priključcima za vazduh za izbacivanje, dovod vazduha, izduvni vazduh i spoljašnji vazduh
  - na odvodu kondenzata
  - na mrežnom priključku
- ▶ Pobrinite se da utikač mrežnog priključka/zaštitni vodni prekidač (u zavisnosti od zemlje) posle instalacije od strane stručnog instalatera i za vreme korišćenja uvek bude pristupačan.
- ▶ Nemojte zatvarati otvore za provetravanje i vetrenje na vratima, plafonu, prozorima i zidovima.
- ▶ Nemojte prekrivati ili smanjivati ventilacione otvore na donjim stranama vrata, ako postavljate podne obloge.

## 1.4 CE-oznaka



CE-oznakom se dokumentuje da proizvodi u skladu sa pločicom sa oznakom tipa, ispunjavaju osnovne zahteve važećih smernica.

Izjava o usklađenosti se može dobiti na uvid kod proizvođača.

## 2 Napomene o dokumentaciji

### 2.1 Pridržavanje propratne važeće dokumentacije

- Obavezno se pridržavajte svih uputstava za upotrebu koja su priložena komponentama postrojenja.

### 2.2 Čuvanje dokumentacije

- Čuvajte ovo uputstvo, kao i svu drugu dokumentaciju radi kasnijeg korišćenja.

### 2.3 Oblast važenja uputstava

Ovo uputstvo važi isključivo za:

#### Broj artikla - proizvod

Oblast važenja: Srbija

	Srbija
VAR 150/4 R	0010016049
VAR 150/4 L	0010016050



#### Broj artikla - proizvod

Oblast važenja: Bosna i Hercegovina

	Bosna i Hercegovina
VAR 150/4 R	0010016049
VAR 150/4 L	0010016050



## 3 Opis proizvoda

### 3.1 Simboli na proizvodu

Simbol	Značenje
	Otvor za filter dovodnog vazduha
	Otvor za filter odvodnog vazduha

### 3.2 Podaci na pločici sa oznakom tipa

Pločica sa tipom je smeštena na donjoj strani proizvoda.

Podaci na pločici sa oznakom tipa	Značenje
	CE-oznaka
	Pročitajte uputstvo za instalaciju i održavanje!
VAR 150/4 L (R)	Oznaka tipa
VAR	Vaillant aparat za provetravanje sa rekuperacijom toplote
150	maks. zapreminski protok vazduha u m <sup>3</sup> /h
/4	Generacija uređaja
L (R)	levo (desno)
P <sub>MAX</sub>	Maks. primljena snaga
V <sub>MAX</sub>	maks. zapreminski protok vazduha

Podaci na pločici sa oznakom tipa	Značenje
dP <sub>MAX</sub>	Potisni pritisak pri maksimalnom zapreminskom protoku vazduha
T <sub>MAX</sub>	maks. radna temperatura
	Bar-kod sa serijskim brojem, 7. do 16. broj slike je broj artikla

### 3.3 Zadatak, izgradnja i način funkcionisanja

#### 3.3.1 Zadatak

Proizvod provetrava i vetri stambeni prostor i brine se o konstantnoj zameni vazduha sa rekuperacijom toplote u zgradi.

Osim toga, proizvod brine o menjanju vazduha koja je higijenski neophodna i smanjuje oštećenja od vlage i bući na građevini.

#### 3.3.2 Struktura

##### 3.3.2.1 Konstrukcija R-varijante

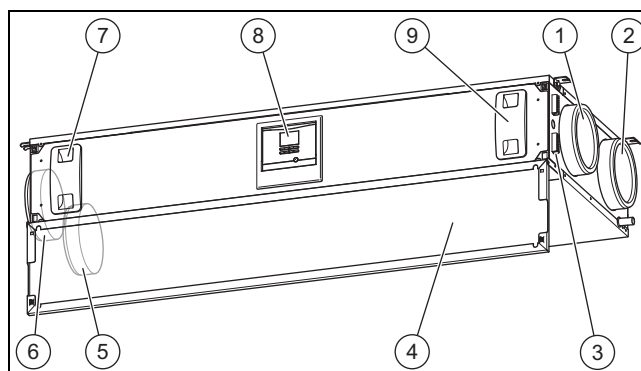

- |                                    |                               |
|------------------------------------|-------------------------------|
| 1 Priklučak spoljašnjeg vazduha    | 5 Priklučak dovoda vazduha    |
| 2 Priklučak vazduha za izbacivanje | 6 Priklučak odvoda vazduha    |
| 3 Područje priključka              | 7 Filter odvoda vazduha       |
| 4 Prednja klapna                   | 8 Displej i komandni elementi |
|                                    | 9 Filter dovoda vazduha       |

##### 3.3.2.2 Konstrukcija L-varijante

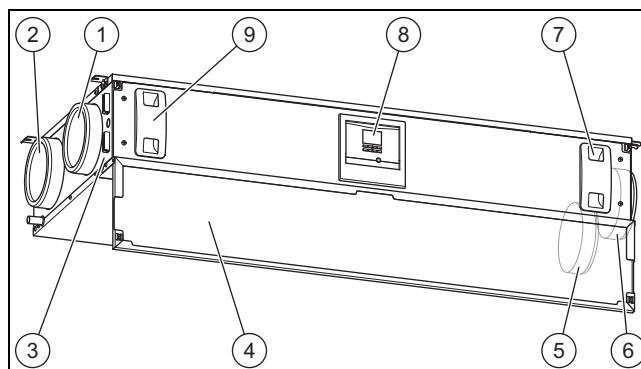

- |                                    |                            |
|------------------------------------|----------------------------|
| 1 Priklučak spoljašnjeg vazduha    | 3 Područje priključka      |
| 2 Priklučak vazduha za izbacivanje | 4 Prednja klapna           |
|                                    | 5 Priklučak dovoda vazduha |
|                                    | 6 Priklučak odvoda vazduha |

## 3 Opis proizvoda

- 7 Filter odvoda vazduha      9 Filter dovoda vazduha  
8 Komandno polje

### 3.3.2.3 Pregled komandnih elemenata

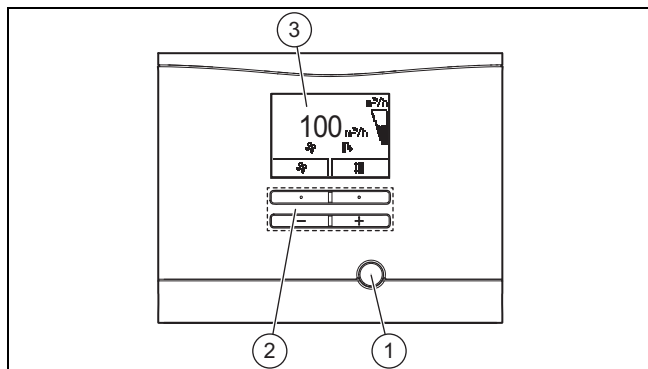

- 1 Taster za otklanjanje smetnji      2 Komandnih tastera  
3 Displej

### 3.3.3 Način funkcionisanja

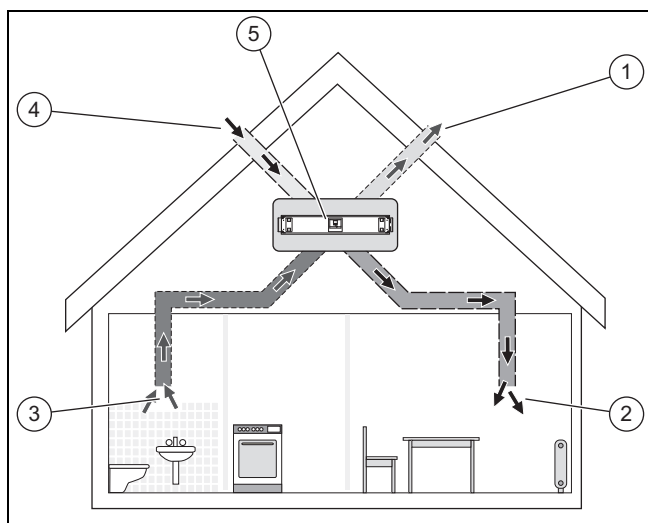

Proizvod (5) je centralni element kontrolisanog provetranja stambenog prostora. Otvori za dovod (2) dovode spoljašnji vazduh (4) u dnevne i spavaće sobe. Iskorišćeni vazduh iz kuhinje, kupatila i WC-a se odvodi preko otvora (3) na periferiju (1).

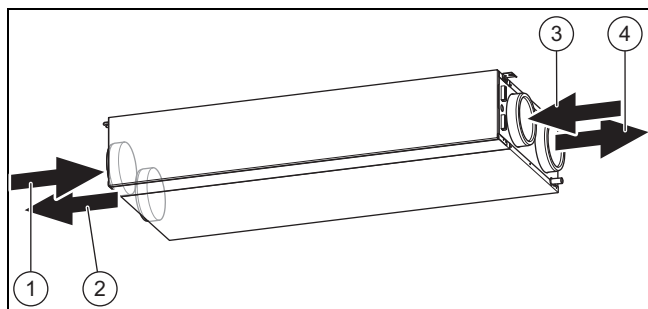

Odvod vazduha (1) stana se povezuje sa proizvodom. Filter za odvod vazduha čisti vazduh i dovodi vazduh do izmenjivača toplote. Izmenjivač toplote uzima vazduhu toplotu (Rekuperacija toplote). Ohlađeni vazduh izlazi napolje kao vazduh za izbacivanje (4). Spoljašnji vazduh (3) ulazi spolja u proizvod. Filter za spoljašnji vazduha čisti vazduh i dovodi spoljašnji vazduh do izmenjivača toplote. Izmenjivač toplote

prenosi toplotu vazduha na spoljašnji vazduh. Zagrejani vazduh ulazi u stan kao dovod vazduha (2).

U letnjim noćima je spoljašnja temperatura često niža od sobne temperature. Opcionalnim bajpasom se hladniji spoljašnji vazduh ne zagreva unapred preko izmenjivača toplote. Bajpas sprovodi topliji izduvni vazduh pored izmenjivača toplote direktno napolje. Funkcija zaštite od smrzavanja smanjuje po potrebi zapreminski protok vazduha, što dovodi do podizanja temperature vazduha za izbacivanje. Na taj način se sprečava zaleđivanje izmenjivača toplote. Ako smanjenje zapreminskog protoka dovodnog vazduha više nije dovoljno, proizvod se prebacuje.

Senzor vlažnosti unosi trenutnu vlažnost odvodnog vazduha. Ako proizvod radi u automatskom režimu, trenutni zapreminski protok vazduha se reguliše po potrebi (aguaCARE).

### 3.4 Digitalni sistem za informacije i analize (DIA)

Proizvod je opremljen digitalnim sistemom za informacije i analize (DIA sistem). Ovaj sistem Vam pruža informacije o radnom stanju i pomaže Vam kod uklanjanja smetnji.

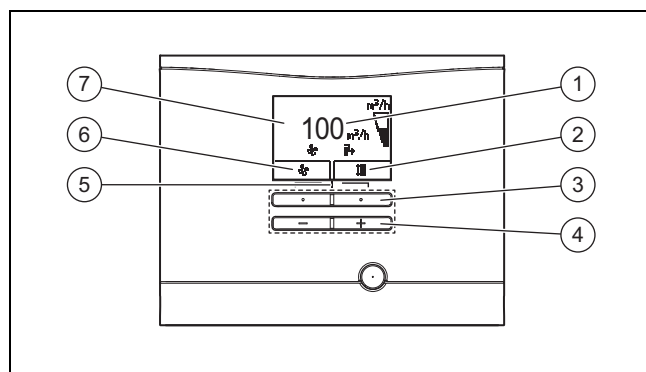

- |   |  |
|---|--|
| 1 Prikaz trenutnog zapreminskog protoka vazduha           | 5 Pristup meniju za dodatne informacije                  |
| 2 Prikaz trenutne konfiguracije desnog tastera za biranje | 6 Prikaz trenutne konfiguracije levog tastera za biranje |
| 3 Levi i desni taster za biranje                          | 7 Prikaz simbola aktivnog radnog stanja ventilacije      |
| 4 Minus i plus taster                                     |  |

Rekuperacija toplote:

- Simbol svetli konstantno: Rekuperacija toplote je isključena
- Simbol se ne vidi: Rekuperacija toplote je aktivna

Zapreminski protok vazduha:

- Simbol je ispunjen: zapreminski protok vazduha je veći
- Simbol je prazan: zapreminski protok vazduha je manji

Greška: F.XXX

- Greška na proizvodu. Pojavljuje se umesto osnovnog prikaza. Tekstualni prikaz dodatno objašnjava prikazani kod greške.

## 4 Rukovanje

### 4.1 Koncept rukovanja

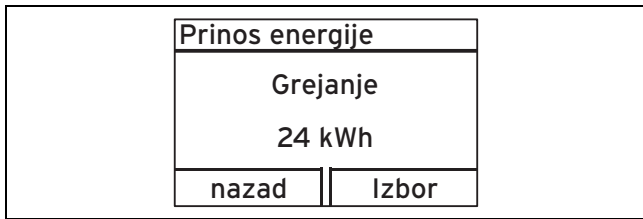

Oba tastera za biranje imaju takozvanu Softkey funkciju. To znači da se funkcija može menjati.

Levi taster za biranje

- Prekidate promenu podešene vrednosti ili aktiviranje načina rada.
- Dospevate u meni na jedan nivo za izbor više.

Desni taster za biranje

- Potvrđujete podešenu vrednost ili aktiviranje načina rada.
- Dospevate u meni na jedan nivo za izbor niže

Oba tastera za biranje + istovremeno:

- Dospevate u Meni.

Minus taster ili plus taster :

- U meniju prelazite između pojedinih tačaka liste unosa unapred odn. unazad.
- Povećavate odn. smanjujete izabranu vrednost podešavanja.

Na displeju je označeni nivo za izbor, nivo za podešavanje ili označena vrednost prikazana belim slovima na crnoj pozadini. Trepćuća, označena vrednost znači da možete da promenite vrednost.

Imate mogućnost da u svakom trenutku prekinete promenu podešavanja ili očitavanja vrednosti tako što pritisnete levi taster za izbor.

Ako duže od 15 minuta ne pritisnete nijedan taster, displej će se vratiti u osnovni prikaz. U tom slučaju, nepotvrđene promene neće biti preuzete.

### 4.2 Rukovanje u osnovnom prikazu

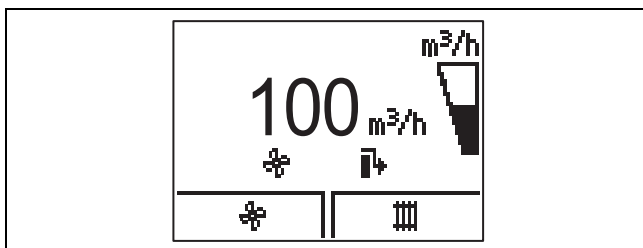

U normalnom radnom stanju na displeju ćete videti osnovni prikaz. Osnovni prikaz pokazuje aktuelno stanje proizvoda. Ako je displej bio zatamnjen, prvim pritiskom na taster će se uključiti osvetljenje. Da biste aktivirali funkciju tastera, u ovom slučaju morate da ponovo pritisnete taster.

Iz osnovnog prikaza možete direktno da pozovete i promenite zapreminski protok vazduha i željenu temperaturu:

- Promena zapreminskog protoka vazduha:

- Jednom pritisnuti levi taster za izbor
- Jednom levi taster za izbor, onda jednom desni taster za izbor („dalje“): Aktiviranje intenzivne ventilacije moguće
- Promena željene temperature (Funkcija je dostupna ako je ugrađen bajpas.):

- Jednom pritisnuti desni taster za izbor

Sve ostale funkcije možete pozvati preko menija.

Vraćate se u osnovni prikaz tako što:

- pritisnete levi taster za biranje i tako napustite nivoe za izbor
- duže od 15 minuta ne pritisnete nikakav taster.

U tom slučaju, nepotvrđene promene neće biti preuzete.

Ako postoji poruka o grešci, osnovni prikaz će se prebaciti u tekstualni prikaz poruke o grešci.

Iz osnovnog prikaza možete direktno da menjate i čitate najvažnija podešavanja i informacije, pritiskom tastera za izbor.

Koje od ovih funkcija će biti dostupne, zavisi od toga, da li je na proizvod priključen regulator.

#### 4.2.1 Komandni nivoi

Proizvod ima dva komandna nivoa.

Komandni nivo za operatera prikazuje najvažnije informacije i pruža mogućnosti za podešavanje koje ne zahtevaju nikakvo posebno predznanje.

Komandni nivo za instalatera sme da se opslužuje samo uz stručno znanje i zato je zaštićen kodom. Ovde instalater može da podesi parametre specifične za sistem.

#### 4.2.2 Struktura menija

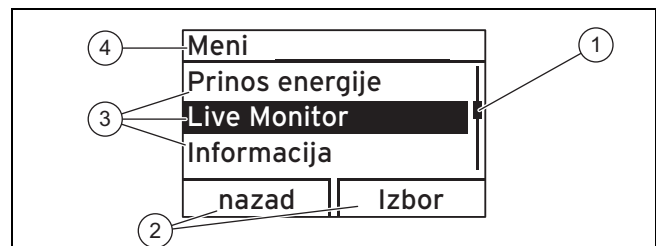

- |  |                                       |
|--|---------------------------------------|
| 1 Radna snaga (ako postoji više od tri unosa u listu)                                | 3 Stavke spiska nivooa za izbor       |
| 2 Aktuelne funkcije desnih i levih tastera za biranje (funkcije softverskog tastera) | 4 Aktuelna funkcija ili nivo za izbor |

Digitalni informacioni i sistem analize raspolaže dodatno direktnim komandovanjem preko tastera za izbor iz osnovnog prikaza menijem, koji raspolaže sa puno nivooa za izbor (podnivooa).

Preko nivooa za izbor navigirate do nivooa prikaza odn. nivooa za podešavanje u kom možete da očitavate ili promenite podešavanja.

Nivooi za izbor imaju četiri područja prikaza.



#### Napomena

U nastavku, jedan podatak o putanji na početku poglavlja pokazuje kako ćete dospeti do ove funkcije, npr. **Meni** → **Informacija** → **Kontaktni podaci**.

## 5 Režim rada

### 4.3 Pregled strukture menija komandnih nivoa

Kompletan pregled komandnih nivoa pronaći ćete u priloženoj tabeli. Zatim ćete naći objašnjenja najvažnijih tačaka menija.

Pregled komandnih nivoa (→ strana 12)

### 4.4 Čitanje prinosa energije

**Meni** → **Prinos energije** →

Pomoću funkcije možete da pročitate prinos energije za celokupan režim rada.

Ako je priključen regulator, dodatno možete da pročitate prinos energije za prethodni dan, mesec i godinu.

Koeficijent performansi predstavlja odnos između energije koju ste povratili i potrošili.

### 4.5 Čitanje Live Monitor-a (trenutni status)

**Meni** → **Live Monitor** →

Pomoću funkcije Live Monitor možete da očitajte trenutni status proizvoda, priključenih komponenti i vrednosti temperature i parametara. Prikaz se automatski ažurira.

Statusne poruke (→ strana 12)

### 4.6 Očitavanje informacija

#### 4.6.1 Čitanje kontakt podataka

**Meni** → **Informacija** → **Podaci za kontakt**

Ako je Vaš instalater pri instalaciji uneo svoj broj za poziv, onda taj broj možete pročitati pod **Podaci za kontakt**.

#### 4.6.2 Čitanje serijskog i broja artikla

**Meni** → **Informacija** → **Serijski broj**

Pomoću funkcije možete da pročitate serijski i broj artikla. Broj artikla se nalazi u drugom redu serijskog broja.

#### 4.6.3 Čitanje zamene filtera

**Meni** → **Informacija** → **Dani do zam. filtera**

Pomoću funkcije možete da pročitate, kada moraju da se zamene filteri.

#### 4.6.4 Zamena filtera zakasnela

**Meni** → **Informacija** → **Zamena filtera zakasnela**

Pomoću funkcije možete da pročitate, kada je zamena filtera zakasnela.

#### 4.6.5 Čitanje intervala održavanja

**Meni** → **Informacija** → **Dani do održavanja**

Pomoću funkcije možete da pročitate, kada treba da servisirate Vaš proizvod.

#### 4.6.6 Interval održavanja zakasneli

**Meni** → **Informacija** → **Servis zakasneli**

Pomoću funkcije možete da pročitate, kada je servis Vašeg proizvoda zakasnio.

### 4.7 Vršenje osnovnih podešavanja

#### 4.7.1 Podešavanje jezika

**Meni** → **Osnovna podešavanja** → **Jezik**

Pomoću funkcije možete da promenite podešavanja jezika Vašeg proizvoda.

#### 4.7.2 Podešavanje kontrasta displeja

**Meni** → **Osnovna podešavanja** → **Kontrast displeja**

Pomoću funkcije možete da podesite kontrast na displeju.

#### 4.7.3 Podešavanje rekuperacije toplote

**Meni** → **Osnovna podešavanja** → **Rekuperacija toplote**

Ako je instaliran opcionalni bajpas, možete pomoću funkcije da podesite rekuperaciju toplote.

- Automatska rekuperacija toplote (preporučeno): Bajpas se automatski zatvara/otvara u zavisnosti od spoljašnje temperature.
- Rekuperacija toplote uklj.: Bajpas je zatvoren.
- Rekuperacija toplote isklj.: Bajpas je otvoren.

## 5 Režim rada

Pristupačnost utikača za priključivanje na mrežu/ zaštitne sklopke voda (u zavisnosti od zemlje) mora da ostane zagarantovana nakon instalacije od strane servisera kao i za vreme celokupnog rada proizvoda.

### 5.1 Uključivanje proizvoda

- ▶ Ubacite utikač za priključivanje na mrežu proizvoda u utičnicu sa zaštitnim kontaktom (230 V) ili isključite proizvod preko zaštitne sklopke voda (u zavisnosti od zemlje).
  - ◀ Pokreće se elektronika proizvoda.
  - ◀ Na displeju se pojavljuje osnovni prikaz.

### 5.2 Isključivanje proizvoda

- ▶ Izvucite utikač za priključivanje na mrežu proizvoda iz utičnice za zaštitni kontakt (230 V) ili isključite proizvod preko zaštitne sklopke voda (u zavisnosti od zemlje).



### 5.3 Podešavanje ventilacije

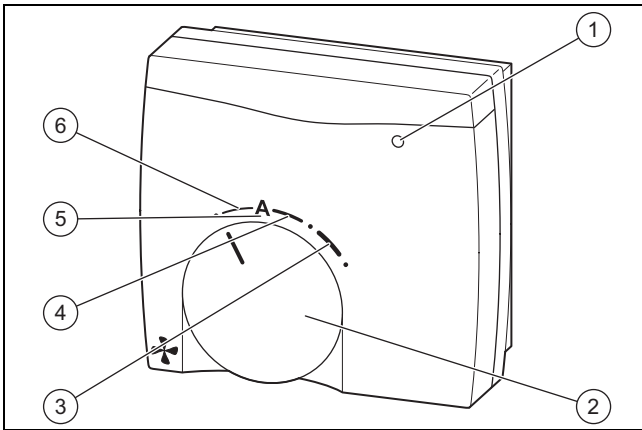

- 1 Prikaz održavanja
- 2 Obrtni prekidač
- 3 povećano provetranje
- 4 nominalno provetranje
- 5 automatsko provetranje
- 6 smanjeno provetranje

► Podesite stepen ventilacije direktno na proizvodu (elementi za upravljanje), preko daljinskog upravljanja (opcionalni pribor) ili preko regulatora (ako postoji).

Stepen ventilacije	Značenje
automatska ventilacija (preporučeno)	Relativna vlažnost odvodnog vazduha se kontinuirano meri i prostorna struja se prilagođava aktuelnoj potrebi. Ovo podešavanje može da se koristi tokom cele godine.
Nazivna ventilacija	Nazivna ventilacija je normalan rad kod normalne opterećenosti prostornog vazduha i normalnog broja osoba.
Redukovana ventilacija	Redukovana ventilacija bi trebalo da se bira kod dužeg odsustva, da bi se smanjila potrošnja energije.
povećana ventilacija	Povećana ventilacija bi trebalo da se bira prilikom povećane opterećenosti prostornog vazduha. npr. prilikom povećanog broja lica ili aktivnosti kao kuvanje itd.
Intenzivna ventilacija (može se podesiti samo preko elemenata za upravljanje na proizvodu ili preko regulatora VRC 470)	Intenzivna ventilacija bi trebalo da se bira prilikom kratkoročno povećane opterećenosti. Intenzivna ventilacija je aktivirana na 30 minuta, nakon toga se proizvod automatski vraća nazad u prethodno podešen režim rada.



#### Napomena

Prikaz održavanja (1) svetli, ako je potrebno da se zameni filter ili generalno servisiranje proizvoda, ili ako postoji smetnja.

## 6 Održavanje i nega



#### Opasnost!

**Opasnost po život zbog strujnog udara!**

- Izvadite utikač za priključak na mrežu proizvoda iz utičnice za zaštitnim kontaktom,

ili isključite proizvod preko zaštitnog prekidača (u zavisnosti od zemlje).

Pretpostavka za trajnu spremnost za rad i bezbednost rada, pouzdanost i dug vek trajanja proizvoda su godišnja inspekcija i dvogodišnje održavanje proizvoda od strane instalatera.

### 6.1 Rezervni delovi

Svi korišćeni rezervni delovi moraju biti original Vaillant.

Vaillant originalne rezervne delove možete dobiti u Vašoj servisnoj radionici.

### 6.2 Izvođenje radova održavanja

- Sprovodite isključivo radove za održavanje koji su navedeni u uputstvu za rad.
- Obratite pažnju na prikazana obaveštenja o održavanju i merama shodno tabeli u prilogu.  
Servisne poruke (→ strana 12)
- Pred svaki servis isključite proizvod. (→ strana 8)
- Nakon svih servisa, ponovo uključite proizvod. (→ strana 8)
- Pobrinite se da svi ostali radovi na održavanju koji nisu ovde izvršeni, budu urađeni u priznatoj servisnoj radionici.

#### 6.2.1 Nega proizvoda



#### Oprez!

**Rizik od materijalne štete usled neadekvatnog sredstva za čišćenje!**

- Nemojte da koristite sprejeve, abrazivna sredstva, sredstva za ispiranje, sredstva za čišćenje koja sadrže razređivače ili hlor.

- Čistite oplatu vlažnom krpom i sa nešto sapuna bez razređivača.

#### 6.2.2 Čišćenje ventila za dovod i odvod vazduha

- Očistite ventile za dovod i odvod vazduha u stambenim prostorima (→ Uputstvo ventili).

#### 6.2.3 Održavanje filtera

##### Demontaža filtera

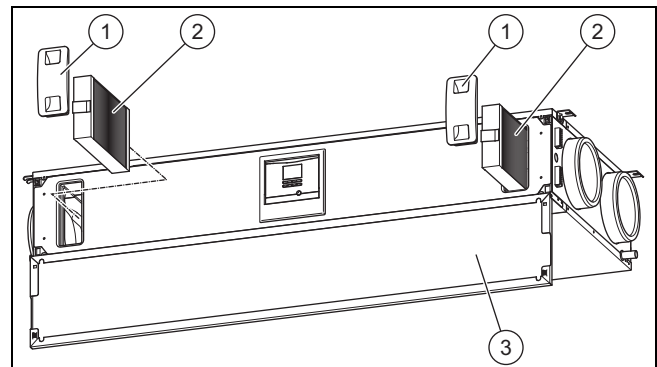

1. Otvorite prednju klapnu (3).
2. Izvadite oba čepa za filtere (1).

## 7 Detekcija i otklanjanje smetnji

- Izvadite filtere za dovod i odvod vazduha (2) iz proizvoda.
- Proverite da su filteri zaprljani.
  - Preporučena provera: svakih 6 meseci

1 / 2

Stepen zaprljanosti: Filter je malo zaprljan



### Pažnja!

#### Rizik od materijalnog oštećenja zbog pogrešnog čišćenja filtera!

Voda i druge tečnosti mogu da oštete filtere i proizvod.

- ▶ Filtere čistite isključivo usisivačem.

- ▶ Očistite filter.
  - Usisivač na nižem stepenu

2 / 2

Stepen zaprljanosti: Filter je jako zaprljan

Dani korišćenja: ≥ 365 d



Dostignut je interval za zamenu: najmanje jednom godišnje

- ▶ Uvek zamenite oba filtera.
  - Klasa filtera za odvod vazduha: G4
  - Filter za dovod vazduha: Klasa filtera F7/F9
- ▶ Pazite na centriranje filtera.
  - Natpisi na filterima
  - Nalepnica na unutrašnjoj strani prednje klapne

### Ugradnja filtera

- Umetnite filter u proizvod.
- Stavite čepove za filtere na filtere.

### Resetovanje dana filtera

- Uključite proizvod. (→ strana 8)
- Istovremeno pritisnite tastere  + , da dođete u meni.
- Navigirajte do menija **Resetovi** → **Dani z. filtera**.
- Resetujte dane filtera.
- Napustite meni preko tastera .
- Zatvorite prednju klapnu.

### 6.2.4 Uspostavljanje efikasnosti sistema

- Očistite ventile za dovod i odvod vazduha kao i pripadajuće filtere. (→ strana 9)
- Proverite, da li prepreke sprečavaju protoke vazduha.
- Očistite usisni trakt spoljnog vazduha i izlazne otvore odlaznog vazduha.
- Održavajte filtere proizvoda. (→ strana 9)
- Uklonite prednju klapnu, ukoliko to još uvek nije učinjeno.
- Uključite proizvod. (→ strana 8)
- Pritisnite taster za otklanjanje smetnji.
  - ◁ Poruka o održavanju **M.802** se više neće prikazivati na displeju. Nije neophodno preduzimanje daljih mera.
  - ▽ Poruka o održavanju **M.802** će se i dalje prikazivati na displeju.

- ▶ Obavestite servisera.

- Pričvrstite prednju klapnu.

## 7 Detekcija i otklanjanje smetnji



### Opasnost!

#### Opasnost po život zbog strujnog udara!

- ▶ Izvadite utikač za priključak na mrežu proizvoda iz utičnice za zaštitnim kontaktom, ili isključite proizvod preko zaštitnog prekidača (u zavisnosti od zemlje).

- ▶ Ako se pojave smetnje ili poruke o greškama (F.XXX) odn. poruke o radu u slučaju (Lhm.XXX), onda postupajte prema tabelama u prilogu.
- ▶ Ako proizvod ne radi adekvatno, onda se obratite instalateru.

## 8 Garancija i servisna služba za korisnike

### 8.1 Garancija

Oblast važenja: Srbija

Fabrička garancija važi 2 godine uz račun sa datumom kupovine i overenim garantnim listom i to počevši od dana prodaje na malo. Korisnik je dužan da obavezno poštuje uslove navedene u garantnom listu.

### 8.2 Služba za korisnike

Oblast važenja: Srbija

Korisnik je dužan da pozove ovlašćeni servis za prvo puštanje uređaja u pogon i overu garantnog lista. U protivnom fabrička garancija nije važeća. Sve eventualne popravke na uređaju sme obavljati isključivo ovlašćeni servis.

Popis ovlašćenih servisa moguće je dobiti na prodajnim mestima ili u Predstavništvu firme Vaillant GmbH, Radnička 59, Beograd ili na Internet stranici: [www.vaillant.rs](http://www.vaillant.rs)

## 9 Reciklaža i odlaganje otpada

### Odlaganje pakovanja

- ▶ Preпустite odlaganje pakovanja instalateru koji je instalirao proizvod.

### Odlaganje proizvoda i dodatne opreme

- ▶ Proizvod ili pribor (osim filtera) nemojte bacati u kućno smeće.
- ▶ Pobrinite se da se proizvod i sva dodatna oprema odlože u skladu s propisima.
- ▶ Iskorišćeni filter bacite u kućno smeće.
- ▶ Vodite računa o svim relevantnim propisima.

## Dodatak

## A Otklanjanje smetnji, grešaka, nužnog režima rada

## A.1 Otklanjanje smetnji

Smetnja	mogući uzrok	Mera
Proizvod nije u režimu rada	Mrežni napon je prekinut/nestanak struje	1. Sačekajte dok se mrežni napon ponovo ne uspostavi i proizvod se automatski uključuje (sva podešavanja ostaju zadržana).
	Zaštita od smrzavanja je aktivna (Mrežni napon postoji)	1. Proverite da li se u <b>Live Monitor S.815</b> prikazuje. 2. Sačekajte dok se spoljna temperatura ne poveća (Proizvod se automatski uključuje nakon povećanja temperature najkasnije nakon 60 minuta). – Spoljna temperatura: > -3 °C
Proizvod sa smanjenim protokom vazduha	Filter lako zaprljan	1. Očistite filtere.
	Filter jako zaprljan	1. Zamenite filtere.
	Temperatura dovodnog vazduha je preniska	1. Sačekajte dok se temperatura dovodnog vazduha ponovo ne poveća. Proizvod onda počinje sa radom u normalnom režimu rada. – Temperatura dovodnog vazduha: > 10 °C
	Spoljna temperatura je preniska	1. Proverite da li se u <b>Live Monitor S.812</b> prikazuje. 2. Sačekajte dok se spoljna temperatura ponovo ne poveća. Proizvod tada ponovo radi u normalnom režimu rada. – Spoljna temperatura: > -3 °C
Proizvod sa povećanom jačinom buke	Filter lako zaprljan	1. Očistite filtere.
	Filter jako zaprljan	1. Zamenite filtere.
Proizvod sa lošim/neprijatnim vazduhom	Filter jako zaprljan	1. Zamenite filtere.

## A.2 Otklanjanje greške

Poruka	mogući uzrok	Mera
<b>F.801</b> Zaštita od smrzavanja nije zagarantovana	Zaštita izmenjivača toplote aktivna	1. Sačekajte dok se spoljna temperatura ne poveća (Proizvod se automatski uključuje nakon povećanja temperature najkasnije nakon 60 minuta). – Spoljna temperatura: > -3 °C
<b>F.804</b> Temperatura dovodnog vazduha je preniska	Bajpas ne funkcioniše/neispravan	1. Pritisnite taster za otklanjanje smetnji. – Antiparazitni pokušaji: ≤ 3 2. Ako ne možete da otklonite grešku pokušajima otklanjanja smetnji, onda obavestite servisera.
	Izmenjivač toplote ne funkcioniše/neispravan	1. Pritisnite taster za otklanjanje smetnji. – Antiparazitni pokušaji: ≤ 3 2. Ako grešku ne možete da ispravite pokušajima otklanjanja smetnji, onda obavestite servisera.

## A.3 Poruke o nužnom režimu rada – Pregled

Poruka	mogući uzrok	Mera
<b>Lhm.806</b> Temperatura dovodnog vazduha je preniska	Zaštita od smrzavanja je aktivna	1. Sačekajte dok se temperatura dovodnog vazduha ponovo ne poveća. Proizvod onda počinje sa radom u normalnom režimu rada. – Temperatura dovodnog vazduha: > 10 °C

## B Servisne poruke

Poruka	Značenje	Mera
M.800	Interval zamene filtera prekoračen	Održavajte filter. (→ Odeljak 6.2.3)
M.801	Interval za održavanje prekoračen	Obavestite servisera radi sprovođenja redovnog održavanja.
M.802	Efikasnost sistema narušena	Uspostavite efikasnost sistema. (→ Odeljak 6.2.4)

## C Statusne poruke

Kod statusa	Prikazi na displeju	Značenje
S.800	Element zaštite od smrzavanja aktivan	Pri spoljnim temperaturama ispod $-3\text{ }^{\circ}\text{C}$ se aktivira element zaštite od smrzavanja, da bi se sprečilo smrzavanje proizvoda.
S.802	Rekuperacija toplote aktivna	Bajpas je zatvoren. Toplota se dobija nazad preko izmenjivača toplote.
S.803	Rekuperacija toplote nije aktivna	Bajpas je otvoren. Prostorije se pasivno hlade.
S.804	Rekuperacija toplote 50 %	Bajpas je napola otvoren. Prostorije se takođe pasivno hlade. Svakako se jedan deo zapreminskog protoka usmerava kroz izmenjivač toplote, da bi se izbegao hladan dovodni vazduh.
S.805	Automatski rad	Ventilacija prostorija zavisi od vlažnosti u prostorijama. Što je veća vlaga, to se intenzivnije provetrava. Ako su opcionalni $\text{CO}_2$ -senzori (ugljen-dioksid) instalirani, onda se $\text{CO}_2$ -sadržaj uzima u obzir.
S.806	ručni režim rada	Proizvod radi na željenom stepenu ventilacije. Podešavanje se vrši preko komandnih elemenata na proizvodu, 4-stepenog prekidača ili preko opcionog regulatora.
S.807	Intenzivna ventilacija	Intenzivna ventilacija je aktivirana.
S.808	Kalibrisanje	Režim rada kalibrisanja je aktiviran.
S.809	Kontrolni program ili test senzora/aktuatora aktivan	Kontrolni program ili test senzora/aktuatora je aktiviran.
S.810	Dani van kuće aktivni	Režim rada u odsustvu je aktiviran.
S.811	Zaštita od vlage aktivna	Zaštita od vlage je aktivirana. Aktiviranje se vrši delimično preko funkcija nužnog režima rada.
S.812	Standardna zaštita od smrzavanja je aktivna	Standardna funkcija zaštite od smrzavanja je aktivirana. Ventilator dovodnog vazduha se u zavisnosti od spoljašnje temperature podešava na niži stepen, kako bi se sprečilo smrzavanje proizvoda.
S.813	Zaštita od blokade bajpasa aktivna	Automatska zaštita od blokade bajpasa je aktivirana.
S.814	Intenzivna ventilacija - naknadni režim rada	Posle faze intenzivne ventilacije uvek sledi faza sa nazivnom ventilacijom.
S.815	Sistem isključen Zaštita od smrzavanja je aktivna	Pri niskim temperaturama se proizvod isključuje, kako bi se sprečilo smrzavanje proizvoda.

## D Pregled komandnih nivoa

Nivo za podešavanje	Vrednosti		Jedinica	Širina koraka, izbor	Fabrička podešavanja
	min.	maks.			
Prinos energije →					
Prinos energije danas	aktuelna vrednost		kWh		
Prinos energije prethodni dan	aktuelna vrednost		kWh		
Prinos energije mesec	aktuelna vrednost		kWh		
Prinos energije godina	aktuelna vrednost		kWh		
Prinos energije ukupno	aktuelna vrednost		kWh		

Nivo za podešavanje	Vrednosti		Jedinica	Širina koraka, izbor	Fabrička podešavanja
	min.	maks.			
Koeficijent performansi	aktuelna vrednost				
<b>Live Monitor →</b>					
Status	aktuelna vrednost				
Element zaštite od smrzavanja	aktuelna vrednost				
Rekuperacija toplote	aktuelna vrednost				
Efikasnost protoka	aktuelna vrednost		Wh/m <sup>3</sup>		
Temperatura odvodnog vazduha	aktuelna vrednost		°C		
Vlažnost odvodnog vazduha	aktuelna vrednost		% rel.		
Temperatura dovodnog vazduha	aktuelna vrednost		°C		
Temperatura spoljašnjeg vazduha	aktuelna vrednost		°C		
Zadata vrednost dovodnog vazduha	aktuelna vrednost		m <sup>3</sup> /h		
<b>Informacija →</b>					
Kontakt podaci	Broj telefona				
Serijski broj	trajna vrednost				
Dani do zamene filtera.	aktuelna vrednost		d		
Zamena filt. zakasnela	aktuelna vrednost		d		
Dani do servisa	aktuelna vrednost		d		
Održavanje, zakasnelo	aktuelna vrednost		d		
<b>Osnovna podešavanja →</b>					
Jezik	aktuelni jezik			Deutsch, English, Francais, Italiano, Dansk, Español, Svenska, Polski, Slovenščina, Hrvatski, Srpski, Magyar, Slovenský, Čeština	English
Kontrast	aktuelna vrednost			1	25
	15	40			
Rekuperacija toplote	aktuelna vrednost			isklj., uklj., Auto	Auto
<b>Resetovi →</b>					
Dani zam. filt. reset.				Da, Ne	Ne





0020196890\_00 ■ 11.02.2015

**Vaillant d.o.o.**

Radnička 59 ■ 11030 Beograd

Tel. 011 35 40-050 ■ Tel. 011 35 40-250

Tel. 011 35 40-466 ■ Fax 011 25 44-390

info@vaillant.rs ■ www.vaillant.rs

**Vaillant d.o.o.**

Zvornička 9 ■ BiH Sarajevo

Tel. 033 61 06-35 ■ Fax 033 61 06-42

semir.botic@vaillant.com ■ www.vaillant.ba