

Za korisnika

Upute za korištenje



atmoTEC pro, atmoTEC plus,
turboTEC pro, turboTEC plus

Plinski zidni radijator

HR

Proizvođač

Vaillant GmbH

Berghauser Str. 40 ■ D-42859 Remscheid
Telefon 021 91 18-0 ■ Telefax 021 91 18-28 10
info@vaillant.de ■ www.vaillant.de



Sadržaj

Sadržaj

1	Sigurnost.....	3	3.4	Pregled upravljačkih elementa.....	9
1.1	Upozorenja koja se odnose na rukovanje	3	3.5	Prikaz proizvoda	9
1.2	Namjenska uporaba.....	3	3.6	Koncept rukovanja	10
1.3	Opasnost zbog pogrešnog rukovanja	4	3.7	Osnovni prikaz	10
1.4	Opasnost po život zbog curenja plina	4	3.8	Razine za rukovanje	11
1.5	Opasnost po život zbog začepljenih ili propusnih dimovoda	4	4	Pogon uređaja.....	11
1.6	Opasnost po život zbog eksplozivnih i zapaljivih tvari.....	4	4.1	Otvaranje zapornih uređaja	11
1.7	Opasnost po život zbog preinaka proizvoda ili prostora oko proizvoda	4	4.2	Uključivanje proizvoda	11
1.8	Opasnost od trovanja zbog nedovoljnog dovoda zraka za izgaranje	5	4.3	Provjera tlaka sustava	11
1.9	Opasnost od opekлина vrućom potrošnom vodom	5	4.4	Punjenje sustava grijanja.....	12
1.10	Opasnost od ozljeda i rizik od materijalne štete uslijed nepravilnog ili neizvršenog održavanja i popravka.....	5	4.5	Podešavanje pripreme tople vode	12
1.11	Opasnost od oštećenja uslijed korozije izazvane zrakom za izgaranje i zrakom u prostoriji.....	5	4.6	Podešavanje temperature polaznog voda grijanja.....	13
1.12	Rizik od materijalne štete uslijed stvaranja kamenca.....	6	4.7	Isključivanje funkcija proizvoda	14
1.13	Rizik od materijalne štete uslijed mraza.....	6	5	Prepoznavanje i uklanjanje smetnji.....	14
2	Napomene o dokumentaciji	7	6	Pozivanje kôdova statusa (Live Monitor).....	14
2.1	Poštivanje važeće dokumentacije.....	7	7	Održavanje i čišćenje.....	14
2.2	Čuvanje dokumentacije	7	7.1	Održavanje	14
2.3	Područje važenja uputa	7	7.2	Čišćenje proizvoda	14
3	Opis proizvoda	7	7.3	Očitavanje dojave za radove održavanje	15
3.1	CE oznaka	7	8	Razgradnja.....	15
3.2	Podaci na tipskoj pločici.....	7	8.1	Privremeno stavljanje proizvoda izvan pogona	15
3.3	Struktura proizvoda.....	8	8.2	Stavljanje proizvoda izvan pogona na stalno	15
			9	Recikliranje i zbrinjavanje otpada	15
			10	Jamstvo i servisna služba za korisnike.....	15
			10.1	Jamstvo	15
			10.2	Servisna služba za korisnike	15
			Dodatak	16	
			A	Razina za korisnika – pregled	16
			B	Prijava smetnje	17
			C	Kôdovi statusa – pregled.....	18

1 Sigurnost

1.1 Upozorenja koja se odnose na rukovanje

Klasifikacija upozorenja koja se odnose na određenu radnju

Upozorenja koja se odnose na određenu radnju klasificirana su znakovima upozorenja i signalnim riječima u pogledu moguće opasnosti na sljedeći način:

Znakovi upozorenja i signalne riječi



Opasnost!

Neposredna opasnost po život ili opasnost od teških tjelesnih ozljeda



Opasnost!

Opasnost po život od strujnog udara



Upozorenje!

Opasnost od lakših tjelesnih ozljeda



Oprez!

Rizik od materijalnih ili ekoloških šteta

1.2 Namjenska uporaba

U slučaju nestručne ili nenamjenske uporabe može doći do opasnosti do tjelesnih ozljeda i opasnosti po život korisnika ili trećih osoba, odn. oštećenja proizvoda i drugih materijalnih vrijednosti.

Proizvod je predviđen kao uređaj za grijanje u zatvorenim sustavima za grijanje i pripremu tople vode.

Namjenska uporaba obuhvaća:

- pridržavanje priloženih uputa za uporabu proizvoda te svih drugih komponenata postrojenja
- poštivanje svih uvjeta za inspekciju i održavanje navedenih u uputama.

Ovaj proizvod mogu upotrebljavati djeca od 8 godine starosti i više, kao i osobe sa smanjenim tjelesnim, osjetilnim ili mentalnim sposobnostima, odnosno sa nedovoljnim znanjem i iskustvom samo ako se nadziru ili ako su upućene u sigurnu upotrebu proizvoda, kao i ako razumiju opasnosti koje rezultiraju iz toga. Djeca se ne smiju igrati proizvodom. Čišćenje i radove održavanja za koja je zadužen korisnik ne smiju provoditi djeca bez nadzora.

Neka druga vrsta uporabe od one koja je navedena u ovim uputama ili uporaba koja prelazi granice ovdje opisane uporabe smatra se nenamjenskom. U nenamjensku uporabu ubraja se i svaka neposredna komercijalna i industrijska uporaba.

Pozor!

1 Sigurnost

Zabranjena je svaka zlouporaba uređaja.

1.3 Opasnost zbog pogrešnog rukovanja

Pogrešnim rukovanjem možete ugroziti sebe i druge te prouzročiti materijalnu štetu.

- ▶ Pročitajte pažljivo ove upute i sve važeće dokumente, posebno poglavlje "Sigurnost" i upozoravajuće napomene.

1.4 Opasnost po život zbog curenja plina

U slučaju pojave mirisa dimnih plinova u objektima:

- ▶ Izbjegavajte prostorije s mirisom plina.
- ▶ Ako je moguće, širom otvorite vrata i prozore i omogućite propuh.
- ▶ Izbjegavajte stvaranje otvorenog plamena (npr. upaljačem, šibicama).
- ▶ Nemojte pušiti.
- ▶ Nemojte koristiti nikakve električne prekidače, mrežne utikače, zvona, telefone ili ostale interfone u zgradi.
- ▶ Zatvorite ventil ispod plinskog brojila ili glavni plinski ventil.
- ▶ Ako je moguće, zatvorite zapornu slavinu za plin na proizvodu.
- ▶ Upozorite ukućane glasno ih dozivajući.

- ▶ Odmah napustite objekt i spriječite ulazak ostalih.
- ▶ Čim se nalazite izvan zgrade, alarmirajte policiju i vatrogasnu službu.
- ▶ Putem telefonskog priključka izvan zgrade obavijestite dežurnu službu distributera plina.

1.5 Opasnost po život zbog začepjenih ili propusnih dimovoda

U slučaju pojave mirisa plina u objektima:

- ▶ Širom otvorite sva pristupačna vrata i prozore te napravite propuh.
- ▶ Isključite proizvod.
- ▶ Obavijestite ovlašteni servis.

1.6 Opasnost po život zbog eksplozivnih i zapaljivih tvari

- ▶ U prostoriji u kojoj je postavljen proizvod nemojte koristiti i skladištiti eksplozivne ili zapaljive tvari (npr. benzin, papir, boje).

1.7 Opasnost po život zbog preinaka proizvoda ili prostora oko proizvoda

- ▶ Nemojte uklanjati, premestiti ili blokirati sigurnosne uređaje.

- ▶ Nemojte vršiti nikakve preinake na sigurnosnim uređajima.
- ▶ Nikada nemojte uništavati ili uklanjati plombe na sastavnim dijelovima.
- ▶ Nemojte vršiti nikakve promjene:
 - na proizvodu
 - na vodovima za dovod plina, za dovod zraka, za vodu i struju
 - na kompletnom dimovodnom sustavu
 - na sigurnosnom ventilu
 - na odvodnim vodovima
 - na građevinskim objektima koji mogu utjecati na pogonsku sigurnost proizvod

1.8 Opasnost od trovanja zbog nedovoljnog dovoda zraka za izgaranje

Uvjeti: Rad ovisan o zraku u prostoriji

- ▶ Osigurajte dovoljan dovod zraka za izgaranje.

1.9 Opasnost od opekline vrućom potrošnom vodom

Na mjestima potrošnje tople vode s temperaturama od preko 60 °C postoji opasnost od opekline. Za malu djecu ili starije osobe opasnost može postojati već i kod nižih temperatura.

- ▶ Temperaturu odaberite tako da nitko ne bude ugrožen.

1.10 Opasnost od ozljeda i rizik od materijalne štete uslijed nepravilnog ili neizvršenog održavanja i popravka.

- ▶ Nikada nemojte sami pokušavati provoditi radove održavanja ili popravke svojeg proizvoda.
- ▶ Uklanjanje smetnji i oštećenja odmah bi trebao provesti ovlaštenu servisera.
- ▶ Pridržavajte se zadanih intervala za radove održavanja.

1.11 Opasnost od oštećenja uslijed korozije izazvane zrakom za izgaranje i zrakom u prostoriji

Raspršivači, otapala, sredstva za čišćenje sa sadržajem klora, boje, ljepila, spojevi amonijaka, prašine i sl. mogu izazvati koroziju na proizvodu i u zrako/dimovodu.

- ▶ Pobrinite se o tome da dovod zraka za izgaranje uvijek bude bez fluora, klora, sumpora, prašine itd.
- ▶ Pobrinite se o tome da se na mjestu postavljanja ne skladište kemijske tvari.



1 Sigurnost

1.12 Rizik od materijalne štete uslijed stvaranja kamenca

Kod proizvoda s pripremom tople vode koja ima tvrdoću veću od $3,57 \text{ mol/m}^3$ postoji opasnost od stvaranja kamenca.

- ▶ Temperaturu tople vode podesite na maksimalno $50 \text{ }^\circ\text{C}$.

1.13 Rizik od materijalne štete uslijed mraza

- ▶ Vodite računa o tome da sustav grijanja u slučaju mraza u svakom slučaju ostane u pogonu i da sve prostorije imaju dostatnu temperaturu.
- ▶ Ako ne želite ostaviti uključen pogon, onda neka ovlašteni serviser isprazni sustav grijanja.



2 Napomene o dokumentaciji 3 Opis proizvoda

2.1 Poštivanje važeće dokumentacije

- ▶ Obvezno obratite pozornost na sve upute za uporabu koje su priložene uz komponente sustava.

2.2 Čuvanje dokumentacije

- ▶ Sačuvajte ove upute za rukovanje, kao i svu važeću dokumentaciju kako biste ih mogli koristiti i dalje.

2.3 Područje važenja uputa

Ove upute vrijede isključivo za:

Broj artikla proizvoda

VUW 180/5-3 (H-SEE-INT)	0010015267
VUW 240/5-3 (H-SEE-INT)	0010015268
VUW 280/5-3 (H-SEE-INT)	0010015357
VUW 182/5-3 (H-SEE-INT)	0010015269
VUW 11-202/5-3 (H-SEE-INT)	0010015270
VUW 242/5-3 (H-SEE-INT)	0010015271
VUW 282/5-3 (H-SEE-INT)	0010015272
VU 200/5-5 (H-SEE-INT)	0010015274
VU 240/5-5 (H-SEE-INT)	0010015275
VU 280/5-5 (H-SEE-INT)	0010015276
VU 202/5-5 (H-SEE-INT)	0010015278
VU 242/5-5 (H-SEE-INT)	0010015279
VU 282/5-5 (H-SEE-INT)	0010015280
VU 362/5-5 (H-SEE-INT)	0010015281
VUW 200/5-5 (H-SEE-INT)	0010015282
VUW 240/5-5 (H-SEE-INT)	0010015283
VUW 280/5-5 (H-SEE-INT)	0010015284
VUW 202/5-5 (H-SEE-INT)	0010015285
VUW 242/5-5 (H-SEE-INT)	0010015286
VUW 282/5-5 (H-SEE-INT)	0010015287
VUW 322/5-5 (H-SEE-INT)	0010015288

3.1 CE oznaka



CE-oznakom je dokumentirano da proizvodi sukladno tipskoj pločici ispunjavaju osnovne zahtjeve važećih smjernica.

Uvid u izjavu o sukladnosti moguće je dobiti kod proizvođača.

3.2 Podaci na tipskoj pločici

Tipaska pločica tvornički je postavljena na donju stranu proizvoda.

Podaci na tipskoj pločici	Značenje
	→ Pog. „CE oznaka”
	Pročitati upute!
	→ Pog. „Recikliranje i zbrinjavanje otpada”
VU, VUW	Oznaka tipa
18, 20, 24, 28, 32, 36	Snaga uređaja
/5	Generacija uređaja
-3 = pro, -5 = plus	Tip uređaja
V	Mrežni napon
W	Potrošnja struje
Hz	Frekvencija mreže
MPa	maks. tlak vode
IP	Stupanj zaštite/Klasa zaštite
Kat. (npr. II _{2H3P})	Dopuštena kategorija plina
Tip (npr. C ₁₃)	Dopušteni priključci za dimovod
2H, G20 - 13 mbar (1,3 kPa)	Tvornička skupina plina i priključni plinski tlak
tt/gggg (npr. 11/2014)	Datum proizvodnje: kalendarski tjedan/godina

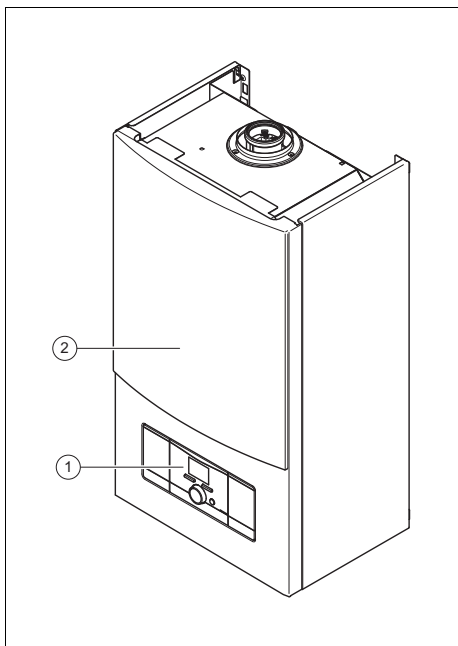

1 Upravljački elementi 2 Proizvod

3.4 Pregled upravljačkih elementa

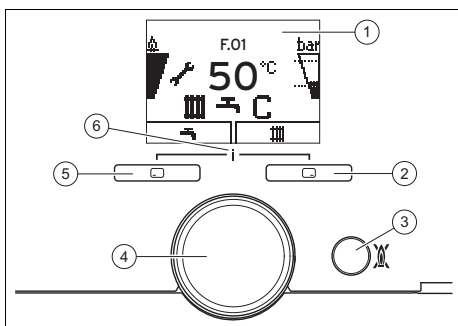

1 Displej 2 Desna tipka za odabir
3 Tipka za uključivanje i isključivanje/tipka za uklanjanje smetnji
4 Okretni gumb 5 Lijeva tipka za odabir
6 Pristup izborniku za dodatne informacije



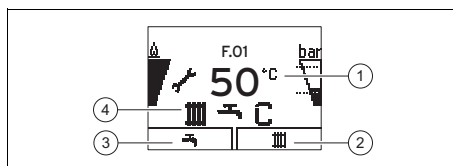

3.5 Prikaz proizvoda







- 1 Aktualna temperatura polaznog voda grijanja, tlak sustava, način rada, šifra greške ili dodatne informacije
- 2 Aktualna dodijeljena funkcija desnoj tipki za odabir
- 3 Aktualna dodijeljena funkcija lijevoj tipki za odabir
- 4 Aktivan način rada

Simbol	Značenje
	Propisan rad plamenika: Plamenik uklj.
	Trenutni stupanj modulacije plamenika
	Tlak sustava: – Neprekidno uklj.: Tlak punjenja je u dopuštenom području – Trepće: tlak punjenja je izvan dopuštenog područja Isprekidane linije označavaju dopušteno područje
	Pogon grijanja je aktivan: – Neprekidno uklj.: zahtjev za toplinom kod pogona grijanja – Trepće: plamenik je uklj. u pogonu grijanja
	Priprema tople vode je aktivna: – Neprekidno uklj.: režim pripreme, prije uklj. plamenika – Trepće: plamenik je uklj. u pogonu uzimanja
	Komfort funkcija je aktivna (samo atmoTEC / turboTEC plus s pripremom tople vode) – Neprekidno uklj.: komfort funkcija aktivna – Trepće: komfort funkcija aktivna, plamenik uklj.



3 Opis proizvoda

Simbol	Značenje
	Neophodno je održavanje: Informacije uz dojavu za održavanje u Live Monitor
	Ljetni pogon je aktivan Pogon grijanja je isključen
	Vrijeme blokade plamenika je aktivno: Radi izbjegavanja čestog uključivanja i isključivanja (produžuje životni vijek proizvoda)
	Greška u proizvodu: Pojavljuje se umjesto osnovnog prikaza, eventualno objašnjenje u obliku teksta
OFF	Stanje mirovanja

3.6 Koncept rukovanja

Upravljački element	Značenje
	<ul style="list-style-type: none"> – Podešavanje temperature tople vode – Prekid aktiviranja nekog načina rada – Prekid promjene neke vrijednosti postavke – Pristup višoj izbornoj razini
	<ul style="list-style-type: none"> – Podešavanje temperature polaznog voda grijanja – Očitavanje tlaka sustava – Aktiviranje komfor funkcije – Aktiviranje načina rada – Potvrda vrijednosti postavke – Pristup nižoj izbornoj razini
 +  is-todobno	Pozivanje izbornika
Okretni gumb	<ul style="list-style-type: none"> – Povećanje ili smanjenje vrijednosti postavke – Pomicanje po stavkama izbornika
	Tipka za uključivanje i isključivanje/tipka za uklanjanje smetnji

Tipke za odabir imaju funkciju softverske tipke, tj. funkcija može biti drugačija.

Ako npr. u osnovnom prikazu pritisnete lijevu tipku za odabir , onda se aktualna funkcija mijenja s  (temperatura tople vode) na **Natrag**.

Podesive vrijednosti se prikazuju treptanjem.

Promjenu vrijednosti morate uvijek potvrditi. Tek zatim se pohranjuje nova postavka.

Osvjetljenje displeja se uključuje kad uključite proizvod ili pritisnete neku tipku.

Ako se unutar jedne minute ne pritisne ni jedna tipka, onda se gasi osvjetljenje displeja.

Označena točka izbornika na displeju prikazuje se bijelim slovima na tamnoj pozadini.

3.6.1 Područja prikaza izbornih razina

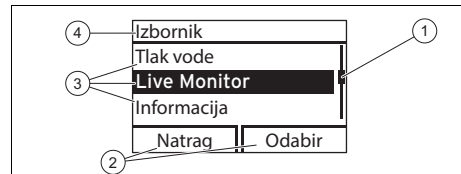

- 1 Klizna poluga (ako postoji više od tri stavke)
- 2 Aktualne funkcije desne i lijeve tipke za odabir (funkcija softverske tipke)
- 3 Stavke izborne razine
- 4 Aktualne funkcije ili izborna razina

3.7 Osnovni prikaz

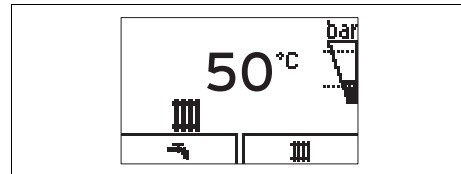

Osnovni prikaz pokazuje aktualni status proizvoda. Ako pritisnete neku tipku, onda se na displeju prikazuje aktivirana funkcija. Ako pritisnete tipku  ili ako dulje od 15 minuta ne pritisnete niti jednu tipku, onda se displej vraća natrag na osnovni prikaz. Ako dođe do dojava greške, osnovni prikaz se mijenja na dojavu greške. Od toga je li regulacijski uređaj priključen na proizvod ovisi koja funkcija stoji na raspolaganju.

3.8 Razine za rukovanje

Proizvod ima dvije razine za rukovanje:

- Razina za rukovanje namijenjena korisniku pokazuje najvažnije informacije i nudi mogućnosti podešavanja za koje nisu potrebna specifična predznanja.
- Na razini za rukovanje namijenjenoj serviserima smije se upravljati samo sa stručnim znanjem te je stoga zaštićena kodom.

Razina za korisnika – pregled
(→ stranica 16)

4 Pogon uređaja

4.1 Otvaranje zapornih uređaja

1. Neka vam ovlaštenu servisera koji je proizvod pustio u pogon objasni gdje se nalaze zaporni uređaji i kako se njima rukuje.
2. Otvorite zapornu slavinu za plin instaliranu s građevne strane.
3. Otvorite zapornu slavinu za plin na proizvodu.
4. Otvorite slavinu za održavanje na polaznom i povratnom vodu sustava grijanja.

Područje važenja: Proizvod s pogonom grijanja i pogonom tople vode

ILI Proizvod s pripremom tople vode putem vanjskog spremnika tople vode

- ▶ Otvorite zaporni ventil za hladnu vodu.

4.2 Uključivanje proizvoda

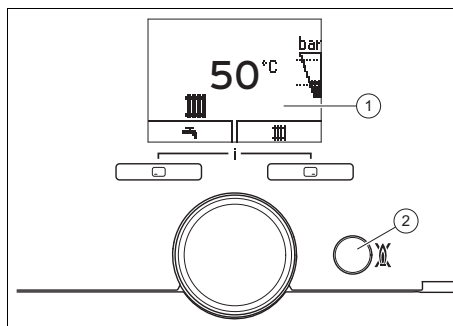

- ▶ Pritisnite tipku za uključivanje / isključivanje (2).
- ◁ Na displeju (1) se prikazuje osnovni prikaz.

4.3 Provjera tlaka sustava



Napomena

Proizvod ima senzor tlaka i digitalni prikaz tlaka.

U slučaju nepostizanja potrebnog tlaka sustava treperi prikaz tlaka na displeju te se nakon jedne minute dodatno pojavljuje simbol . U slučaju daljnjeg gubitka tlaka (ispod 0,05 MPa (0,5 bar)) proizvod ukazuje na smetnju. Ako se postrojenje za grijanje proteže na više katova, onda će možda trebati veće vrijednosti tlaka. Za to pitajte Vašeg instalatera.

1. Dva puta pritisnite .
 - ◁ Na displeju se prikazuje aktualni tlak sustava te dopušteno područje tlaka.

4 Pogon uređaja

2. Provjerite tlak sustava na displeju.

1 / 2

Tlak sustava: 0,08 ... 0,2 MPa (0,80 ... 2,0 bar)

Tlak sustava je u predviđenom području tlaka.

2 / 2

Tlak sustava: < 0,08 MPa (< 0,80 bar)

- ▶ Napunite sustav grijanja. (→ stranica 12)
 - ◁ Kada ste postigli dovoljno područje tlaka, tada se prikaz ugasi nakon 20 sekundi.

4.4 Punjenje sustava grijanja



Oprez!

Rizik od materijalnih šteta zbog vrlo tvrde ili vrlo korozivne ogrjevne vode, odn. vode s dodatkom kemikalija!

Neprikladna voda iz vodovoda oštećuje brtve i membrane, začepљуje dijelove proizvoda i sustava grijanja kroz kroje protječe voda i stvara šumove.

- ▶ Sustav grijanja punite samo prikladnom ogrjevnom vodom.
- ▶ Ako imate bilo kakvih dvojbi, obratite se serviseru.



Napomena

Ovlašteni serviser je nadležan za prvo punjenje.

1. Spojite slavinu za punjenje s linijom hladne vode onako kako Vam je to instalater objasnio.
2. Otvorite sve ventile grijaćih tijela (termostatske ventile) sustava grijanja.
3. Otvorite liniju hladne vode.
4. Slavinu za punjenje polako otvorite i nadopunite vodu sve dok ne postignete potreban tlak sustava.

5. Zatvorite liniju hladne vode.
6. Odzračite sva grijaća tijela.
7. Provjerite tlak sustava na displeju. (→ stranica 11)
8. Po potrebi nadopunite vodu.
9. Zatvorite slavinu za punjenje.
10. Slavinu za punjenje odvojite s linije hladne vode.

4.5 Podešavanje pripreme tople vode

4.5.1 Podešavanje temperature tople vode

Područje važenja: Proizvod s pogonom grijanja i pogonom tople vode

ILI Proizvod s pripremom tople vode putem vanjskog spremnika tople vode

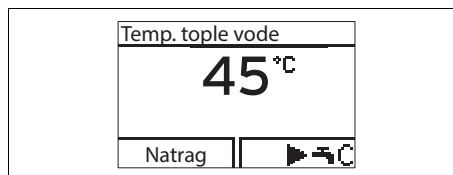

1. Pritisnite  (←).
- ◁ Na displeju treperi podešena temperatura tople vode.

Uvjeti: Nije priključen regulacijski uređaj

- ▶ Željenu temperaturu tople vode podešite pomoću zakretnog gumba.
- ▶ Pritisnite  kako biste potvrdili postavku.

Uvjeti: Regulacijski uređaj priključen

- ▶ Podesite maksimalno moguću temperaturu tople vode na proizvodu pomoću zakretnog gumba.
- ▶ Pritisnite  kako biste potvrdili postavku.
- ▶ Podesite željenu temperaturu tople vode na regulacijskom uređaju (→ Upute za korištenje regulacijskog uređaja).

4.5.2 Podešavanje komfor funkcije

Područje važenja: Proizvod s pogonom grijanja i pogonom tople vode, atmoTEC plus

ILI Proizvod s pogonom grijanja i pogonom tople vode, turboTEC plus

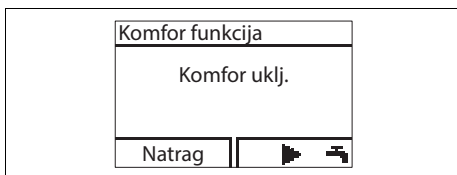

1. Pritisnite (←).
2. Pritisnite (▶) ().

 - ◁ Na zaslonu se trepćući prikazuje **Komfor uklj.** ili **Komfor isklj..**

3. Okrenite zakretni gumb kako biste aktivirali ili deaktivirali komfor funkciju.
4. Promjenu potvrdite pomoću (✓).
 - ◁ Ako ste aktivirali komfor funkciju, na osnovnom prikazu pojavit će se simbol .
 - ◁ Ako ste deaktivirali komfor funkciju, na osnovnom prikazu će se ugasiti simbol .

4.5.3 Aktiviranje/deaktiviranje slojevitog spremnika

Područje važenja: Proizvod s pogonom grijanja i pogonom tople vode

Uvjeti: Slojeviti spremnik priključen

Aktiviranje spremnika za punjenje po toplinskim slojevima

- ▶ Ako želite koristiti priključen slojeviti spremnik, onda morate uključiti komfor funkciju (→ stranica 13).



Opasnost!

Opasnost od opekline vrućom vodom!

Ako temperatura u spremniku tople vode padne ispod 50 °C, onda se spremnik zagrijava funkcijom zaštite od legionela jednom u 24 h na 70 °C.

- ▶ U tom slučaju nemojte uzimati vodu, ako je moguće.

- ▶ Podesite temperaturu tople vode (→ stranica 12).
 - 50 ... 65 °C

Deaktiviranje slojevitog spremnika

- ▶ Ako ne želite koristiti priključen slojeviti spremnik, onda morate isključiti komfor funkciju (→ stranica 13).
- ▶ Podesite temperaturu tople vode (→ stranica 12).
 - 35 ... 65 °C
 - ◁ Ako isпустite vodu, tada proizvod radi samo protočni grijač vode.

4.6 Podešavanje temperature polaznog voda grijanja

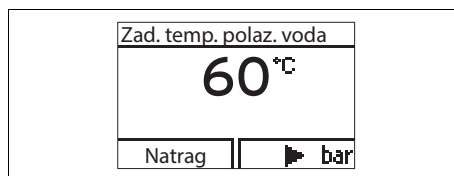

1. Pritisnite (▶).

 - ◁ Na displeju se pojavljuje temperatura polaznog voda grijanja.

Uvjeti: Nije priključen regulacijski uređaj

- ▶ Podesite željenu temperaturu polaznog voda grijanja.
- ▶ Pritisnite (✓) kako biste potvrdili postavku.

5 Prepoznavanje i uklanjanje smetnji



Uvjeti: Regulacijski uređaj priključen

- ▶ Podesite maksimalno moguću temperaturu polaznog voda grijanja na proizvodu.
- ▶ Pritisnite  kako biste potvrdili postavku.
- ▶ Podesite željenu temperaturu polaznog voda grijanja na regulacijskom uređaju (→ Upute za korištenje regulacijskog uređaja).

4.7 Isključivanje funkcija proizvoda





4.7.1 Isključivanje pripreme tople vode

Područje važenja: Proizvod s pripremom tople vode putem vanjskog spremnika tople vode

1. Pritisnite  ().
 - ◁ Na displeju treperi podešena temperatura tople vode.
2. Temperaturu tople vode podesite pomoću zakretnog gumba na **Zagr. spremnika isklj.**
3. Pritisnite  kako biste potvrdili postavku.
 - ◁ Priprema tople vode je isključena.
 - ◁ Funkcija zaštite od smrzavanja spremnika tople vode ostaje aktivna.

4.7.2 Isključivanje pogona grijanja (ljetni pogon)

Uvjeti: Nije priključen regulacijski uređaj



- ▶ Pritisnite  ().
- ◁ Na displeju se pojavljuje vrijednost temperature polaznog voda grijanja.
- ▶ Temperaturu polaznog voda grijanja podesite pomoću zakretnog gumba na **Grijanje isklj.**
- ▶ Pritisnite  kako biste potvrdili postavku.
 - ◁ Pogon grijanja je isključen
 - ◁ Na displeju se pojavljuje simbol 

- ◁ Funkcija zaštite od smrzavanja proizvoda ostaje aktivna.

5 Prepoznavanje i uklanjanje smetnji

- ▶ Ako se pojave smetnje ili prikazi greške (F.XX), postupite prema tabeli u prilogu. Prijava smetnje (→ stranica 17)
- ▶ Ako proizvod ne radi besprijekorno, onda se obratite ovlaštenom serviseru.

6 Pozivanje kôdova statusa (Live Monitor)

1. Istodobno pritisnite  i .
 - ◁ Poziva se izbornik.
2. Navigirajte do točke izbornika **Live Monitor** i pritisnite .
Kôdovi statusa – pregled (→ stranica 18)
 - ◁ Na displeju se prikazuje aktualno radno stanje (kôd statusa).

7 Održavanje i čišćenje

7.1 Održavanje

Preduvjet za trajnu pogonsku spremnost i sigurnost, pouzdanost i dugi životni vijek proizvoda predstavlja provođenje radova inspekcije svake godine i radova održavanja svake druge godine od strane ovlaštenog servisera.

7.2 Čišćenje proizvoda



Oprez!
Rizik od materijalnih šteta zbog neprikladnih sredstava za čišćenje!

- ▶ Nemojte koristiti raspršivače, sredstva za ribanje, sredstva za pranje posuđa ili sredstva

za čišćenje koja sadrže otapala ili klor.

- ▶ Oplatu čistite vlažnom krpom natopljenom u topini vode s malo deterdženta koji ne sadrži otapala.

7.3 Očitavanje dojava za radove održavanje

Ako se na displeju pojavi simbol , onda je neophodno održavanje proizvoda. Proizvod se ne nalazi u modusu s greškom, nego radi i dalje.

- ▶ U vezi s tim obratite se ovlaštenom serviseru.
- ▶ Ako istovremeno treperi tlak vode, onda samo nadopunite vodu u sustav grijanja (→ stranica 12).

8 Razgradnja

8.1 Privremeno stavljanje proizvoda izvan pogona

- ▶ Proizvod stavljajte privremeno izvan pogona samo onda ako se ne može očekivati smrzavanje.
- ▶ Pritisnite tipku za uključivanje / isključivanje .
◁ Gasi se displej.
- ▶ U slučaju stavljanja izvan pogona na neko dulje vrijeme (npr. tijekom godišnjeg odmora) zatvorite zapornu slavinu za plin, a kod kombiniranih proizvoda dodatno i zaporni ventil za hladnu vodu.

8.2 Stavljanje proizvoda izvan pogona na stalno

- ▶ Stavljanje proizvoda izvan pogona na stalno prepustite serviseru.

9 Recikliranje i zbrinjavanje otpada

- ▶ Zbrinjavanje ambalaže prepustite stručnom instalateru koji je instalirao uređaj.



Ako je proizvod obilježen sljedećom oznakom:

- ▶ U tom slučaju nemojte odlagati proizvod u kućni otpad.
- ▶ Umjesto toga predajte proizvod na mjestu za skupljanje električnih i elektroničkih starih uređaja.



Ako proizvod sadrži baterije označene ovim znakom, onda baterije mogu sadržati supstance štetne po zdravlje ili okoliš.

- ▶ U tom slučaju odložite baterije na mjestu za skupljanje baterija.

10 Jamstvo i servisna služba za korisnike

10.1 Jamstvo

Tvorničko jamstvo vrijedi 2 godine uz predočenje računa s datumom kupnje i ovjerenom potvrdom o jamstvu i to počevši od dana prodaje na malo. Korisnik je dužan obvezno poštivati uvjete navedene u jamstvenom listu.

10.2 Servisna služba za korisnike

Korisnik je dužan pozvati ovlaštenu servisnu službu za prvo puštanje uređaja u pogon i ovjeru jamstvenog lista. U protivnom tvorničko jamstvo nije važeće. Sve eventualne popravke na uređaju smije obavljati isključivo ovlaštenu servisnu službu. Popis ovlaštenih servisa moguće je dobiti na prodajnim mjestima ili u Predstavništvu tvrtke Vaillant GmbH, Planinska ul.11, Zagreb ili na Internet stranici: www.vaillant.hr.

Dodatak

Dodatak

A Razina za korisnika – pregled

Razina za podešavanje	Vrijednosti		Jed-nica	Raspon koraka, odabir	Tvor-nička po-stavka
	min.	maks.			
Osnovni prikaz →					
Temperatura polaznog voda grijanja	aktualna vri-jednost	°C			
Izbornik Tlak vode →					
Tlak vode	aktualna vri-jednost	bar			
Izbornik Live Monitor →					
Status	aktualna vri-jednost				
Izbornik Informacija →					
Podatci za kontakt	Broj telefona				
Serijski broj	permanentna vrijednost				
Kontrast zaslona	aktualna vri-jednost		1	25	
	15	40			
Izbornik Osnovna podešavanja →					
Jezik	aktualni jezik		Deutsch, English, Français, Italiano, Dansk, Nederlands, Castellano, Türkçe, Magyar, Русский, Українська, Svenska, Norsk, Polski, Čeština, Hrvatski, Slovenčina, Română, Slovenščina, Português, Srpski	English	
Izbornik Reset vrem. blokade →					
Reset vrem. blokade	aktualna vri-jednost	min			

B Prijava smetnje

Smetnja	Uzrok	Mjera
Proizvod ne počinje rad: – Nema tople vode – Radijator je hladan	Zaporna slavina za plin instalirana s građevne strane i/ili zaporna slavina za plin na proizvodu je zatvorena.	Otvorite obje zaporne slavine za plin.
	Zaporni ventil hladne vode je zatvoren.	Otvorite zaporni ventil za hladnu vodu.
	Prekinuto je napajanje strujom u zgradi.	Provjerite osigurač u zgradi. Kod ponovnog napajanja strujom proizvod se uključuje automatski.
	Proizvod je isključen.	Uključite proizvod (→ Pog. „Uključivanje proizvoda“).
	Temperatura polaznog voda grijanja je podešena na prenisku vrijednost ili je podešena preniska vrijednost u postavci Grijanje isklj. i/ili temperatura tople vode.	Podesite temperaturu polaznog voda grijanja i temperaturu tople vode (→ Pog. „Podešavanje temperature polaznog voda grijanja” / → Pog. „Podešavanje temperature tople vode“).
	Tlak sustava nije dostatan. Pomanjkanje vode u sustavu grijanja (Prikaz greške: F.22)	Napunite sustav grijanja (→ Pog. „Punjenje sustava grijanja“).
	U sustavu grijanja se nalazi zrak.	Ovlaštenom serviseru prepustite odzračivanje sustava grijanja.
	Nakon tri neuspješna pokušaja paljenja proizvod ukazuje na smetnju (Prikaz greške: F.28).	Pritisnite tipku za ukljanjanje smetnji u trajanju od jedne sekunde. Proizvod se ponovno pokušava upaliti. Ako smetnju pri paljenju ne možete ukloniti nakon tri pokušaja, onda se obratite serviseru.
Postoji smetnja u putu dimnih vodova.	Ovlaštenom serviseru prepustite ukljanjanje smetnje.	
Priprema tople vode je bez smetnji; grijanje ne prelazi u pogon.	Vanjski regulacijski uređaj nije ispravno podešen. Ispravno podesite vanjski regulacijski uređaj (→ Upute za korištenje regulacijskog uređaja).	

Dodatak

C Kôdovi statusa – pregled

Kôdovi statusa koji nisu ovdje navedeni možete vidjeti u uputama za instaliranje.

Kôd statusa	Značenje
Prikazi u pogonu grijanja	
S.0	Grijanje, nema potrebe za toplinom
S.1	Pogon grijanja, polazni vod ventilatora
S.2	Pogon grijanja, polazni vod crpke
S.3	Pogon grijanja, paljenje
S.4	Pogon grijanja, plamenik uklj.
S.5	Naknadni rad ventilatora i crpke
S.6	Pogon grijanja, naknadni rad ventilatora
S.7	Pogon grijanja, naknadni rad crpke
S.8	Grijanje, preostalo vrijeme blokade xx minute
Prikazi u pripremi tople vode	
S.10	Topla voda, zahtjev
S.11	Pogon tople vode, polazni vod ventilatora
S.13	Pogon tople vode, paljenje
S.14	Pogon tople vode, plamenik uklj.
S.15	Pogon tople vode, naknadni rad crpke / ventilatora
S.16	Pogon tople vode, naknadni rad ventilatora
S.17	Pogon tople vode, naknadni rad crpke
Prikazi u komfornom radu s toplim startom ili u pogonu pripreme tople vode sa spremnikom	
S.20	Topla voda, zahtjev
S.21	Pogon tople vode, polazni vod ventilatora
S.22	Pogon tople vode, polazni vod crpke
S.23	Pogon tople vode, paljenje
S.24	Pogon tople vode, plamenik uklj.
S.25	Pogon tople vode, naknadni rad crpke / ventilatora
S.26	Pogon tople vode, naknadni rad ventilatora
S.27	Pogon tople vode, naknadni rad crpke
S.28	Topla voda, vrijeme blokade plamenika
Ostali prikazi	
S.30	Sobni termostat blokiran, pogon grijanja
S.31	Ljetni pogon je aktivan
S.34	Zaštita od niskih temperatura je aktivna
S.76	Tlak sustava je prenizak, punjenje vodom



0020193984_01 ■ 13.02.2015

Vaillant d.o.o.

Planinska 11 ■ 10000 Zagreb

Tel. 01 61 88-670 ■ Tel. 01 61 88-671

Tel. 01 60 64-380 ■ Tehnički odjel 01 61 88-673

Fax 01 61 88-669

info@vaillant.hr ■ www.vaillant.hr

© Ove upute, kao i njezini dijelovi, zaštićene su autorskim pravima i smiju se umnožavati ili obrađivati samo uz pismenu suglasnost proizvođača.