

Upute za korištenje



ecoTEC pro

VU, VUW ..6/5-3

HR, ME

Proizvođač

Vaillant GmbH

Berghauser Str. 40 ■ D-42859 Remscheid
Tel. +49 21 91 18-0 ■ Fax +49 21 91 18-2810
info@vaillant.de ■ www.vaillant.de



Sadržaj

Sadržaj

1	Sigurnost	3
1.1	Upozorenja koja se odnose na rukovanje	3
1.2	Namjenska uporaba.....	3
1.3	Općeniti sigurnosni zahtjevi	3
2	Napomene o dokumentaciji	5
2.1	Poštivanje važeće dokumentacije	5
2.2	Čuvanje dokumentacije	5
2.3	Područje važenja uputa	5
3	Opis proizvoda	5
3.1	Struktura proizvoda.....	5
3.2	Upravljački elementi.....	5
3.3	Prikazani simboli.....	6
3.4	Podaci na tipskoj pločici.....	6
3.5	Serijski broj	6
3.6	CE oznaka	6
4	Rad	6
4.1	Koncept rukovanja	6
4.2	Osnovni prikaz	7
4.3	Razine za rukovanje i prikazivanje	7
4.4	Oplata u obliku ormara	7
4.5	Otvaranje zapornih uređaja	7
4.6	Puštanje proizvoda u rad	7
4.7	Uključivanje proizvoda	7
4.8	Podešavanje temperature polaznog voda grijanja	7
4.9	Podešavanje temperature tople vode	7
4.10	Uključivanje i isključivanje komfor funkcije	8
4.11	Isključivanje funkcija proizvoda	8
4.12	Osiguravanje ispravnog tlaka punjenja sustava grijanja	8
4.13	Zaštita sustava grijanja od smrzavanja	9
5	Prijava smetnje	9
5.1	Prepoznavanje i uklanjanje smetnje	9
5.2	Pozivanje šifri statusa (Live Monitor).....	9
6	Čišćenje i održavanje	9
6.1	Održavanje	9
6.2	Čišćenje proizvoda	9
6.3	Očitavanje dojave za radove održavanje.....	9
6.4	Ispitivanje voda za odvod kondenzata i odvodnog lijevka	9
7	Stavljanje izvan pogona	10
7.1	Privremeno stavljanje proizvoda izvan pogona.....	10
7.2	Stavljanje proizvoda izvan pogona za stalno.....	10
8	Recikliranje i zbrinjavanje otpada	10
9	Jamstvo i servisna služba za korisnike	10
9.1	Jamstvo	10
9.2	Servisna služba za korisnike	10
Dodatak	11	
A	Kodovi statusa – pregled	11
B	Prijava smetnje	11



1 Sigurnost

1.1 Upozorenja koja se odnose na rukovanje

Klasifikacija upozorenja koja se odnose na određenu radnju

Upozorenja koja se odnose na određenu radnju klasificirana su znakovima upozorenja i signalnim riječima u pogledu moguće opasnosti na sljedeći način:

Znakovi upozorenja i signalne riječi



Opasnost!

Neposredna opasnost po život ili opasnost od teških tjelesnih ozljeda



Opasnost!

Opasnost po život od strujnog udara



Upozorenje!

Opasnost od lakših tjelesnih ozljeda



Oprez!

Rizik od materijalnih ili ekoloških šteta

1.2 Namjenska uporaba

U slučaju nestručne ili nenamjenske uporabe može doći do opasnosti do tjelesnih ozljeda i opasnosti po život korisnika ili trećih osoba, odn. oštećenja proizvoda i drugih materijalnih vrijednosti.

Proizvod je predviđen kao uređaj za grijanje u zatvorenim sustavima za grijanje i pripremu tople vode.

Namjenska uporaba obuhvaća:

- pridržavanje priloženih uputa za uporabu proizvoda te svih drugih komponenata postrojenja
- poštivanje svih uvjeta za inspekciju i održavanje navedenih u uputama.

Ovaj proizvod mogu upotrebljavati djeca od 8 godine starosti i više, kao i osobe sa smanjenim tjelesnim, osjetilnim ili mentalnim sposobnostima, odnosno sa nedovoljnim znanjem i iskustvom samo ako se nadziru ili ako su upućene u sigurnu upotrebu proizvoda, kao i ako razumiju opasnosti koje rezultiraju iz toga. Djeca se ne smiju igrati proizvodom. Čišćenje i radove održavanja za koja je zadužen korisnik ne smiju provoditi djeca bez nadzora.

Neka druga vrsta uporabe od one koja je navedena u ovim uputama ili uporaba koja prelazi granice ovdje opisane uporabe smatra se nenamjenskom. U nenamjensku uporabu ubraja se i svaka neposredna komercijalna i industrijska uporaba.

Pozor!

Zabranjena je svaka zlouporaba uređaja.

1.3 Općeniti sigurnosni zahtjevi

1.3.1 Instaliranje samo od strane instalatera, a puštanje u pogon od strane ovlaštenog servisera

Instalaciju proizvoda smije provesti samo stručni instalater, a inspekciju, održavanje i popravak te podešavanje plina samo ovlašteni serviser.

1.3.2 Opasnost zbog pogrešnog rukovanja

Pogrešnim rukovanjem možete ugroziti sebe i druge te prouzročiti materijalnu štetu.

- ▶ Pročitajte pažljivo ove upute i sve važeće dokumente, posebno poglavlje "Sigurnost" i upozoravajuće napomene.
- ▶ Provedite one aktivnosti koje su navedene u priloženim uputama za korištenju.

1.3.3 Opasnost po život zbog curenja plina

U slučaju pojave mirisa dimnih plinova u objektima:

- ▶ Izbjegavajte prostorije s mirisom plina.
- ▶ Ako je moguće, širom otvorite vrata i prozore i omogućite propuh.
- ▶ Izbjegavajte stvaranje otvorenog plamena (npr. upaljačem, šibicama).
- ▶ Nemojte pušiti.
- ▶ Nemojte koristiti nikakve električne prekidače, mrežne utikače, zvona, telefone ili ostale interfone u zgradi.
- ▶ Zatvorite ventil ispod plinskog brojila ili glavni plinski ventil.
- ▶ Ako je moguće, zatvorite zapornu slavinu za plin na proizvodu.
- ▶ Upozorite ukućane glasno ih dozivajući.
- ▶ Odmah napustite objekt i spriječite ulazak ostalih.
- ▶ Čim se nalazite izvan zgrade, alarmirajte policiju i vatrogasnu službu.

1 Sigurnost



- ▶ Putem telefonskog priključka izvan zgrade obavijestite dežurnu službu distributera plina.

1.3.4 Opasnost po život zbog začepljenih ili propusnih dimovoda

U slučaju pojave mirisa plina u objektima:

- ▶ Širom otvorite sva pristupačna vrata i prozore te napravite propuh.
- ▶ Isključite proizvod.
- ▶ Obavijestite ovlaštenog serviser.

1.3.5 Opasnost po život zbog eksplozivnih i zapaljivih tvari

- ▶ U prostoriji u kojoj je postavljen proizvod nemojte koristiti i skladištiti eksplozivne ili zapaljive tvari (npr. benzin, papir, boje).

1.3.6 Opasnost po život zbog preinaka proizvoda ili prostora oko proizvoda

- ▶ Nemojte uklanjati, premostiti ili blokirati sigurnosne uređaje.
- ▶ Nemojte vršiti nikakve manipulacije na sigurnosnoj opremi.
- ▶ Nikada nemojte uništavati ili uklanjati plombe na sastavnim dijelovima.
- ▶ Nemojte vršiti nikakve promjene:
 - na proizvodu
 - na vodovima za dovod plina, za dovod zraka, za vodu i struju
 - na kompletnom dimovodnom sustavu
 - na kompletnom sustavu za odvod kondenzata
 - na sigurnosnom ventilu
 - na odvodnim vodovima
 - na građevinskom objektu koje mogu utjecati na pogonsku sigurnost proizvod

1.3.7 Opasnost od trovanja zbog nedovoljnog dovoda zraka za izgaranje

Uvjeti: Rad ovisan o zraku u prostoriji

- ▶ Osigurajte dovoljan dovod zraka za izgaranje.

1.3.8 Opasnost od oštećenja uslijed korozije izazvane zrakom za izgaranje i zrakom u prostoriji

Raspršivači, otapala, sredstva za čišćenje sa sadržajem klora, boje, ljepljiva, spojevi amonijaka, prašine i sl. mogu izazvati koroziju na proizvodu i u zraku/dimovodu.

- ▶ Pobrinite se o tome da dovod zraka za izgaranje uvijek bude bez fluora, klora, sumpora, prašine itd.
- ▶ Pobrinite se o tome da se na mjestu postavljanja ne skladište kemijske tvari.

1.3.9 Rizik od materijalne štete uslijed mraza

- ▶ Vodite računa o tome da sustav grijanja u slučaju mraza u svakom slučaju ostane u pogonu i da sve prostorije imaju dostatnu temperaturu.
- ▶ Ako ne želite ostaviti uključen pogon, onda neka ovlaštenu servisera isprazni sustav grijanja.

1.3.10 Opasnost od ozljeda i rizik od materijalne štete uslijed nepravilnog ili neizvršenog održavanja i popravka

- ▶ Nikada nemojte sami pokušavati provoditi radove održavanja ili popravke svojeg proizvoda.
- ▶ Uklanjanje smetnji i oštećenja odmah bi trebao provesti ovlaštenu servisera.
- ▶ Pridržavajte se zadanih intervala za radove održavanja.



2 Napomene o dokumentaciji

2.1 Poštivanje važeće dokumentacije

- ▶ Obvezno obratite pozornost na sve upute za uporabu koje su priložene uz komponente sustava.

2.2 Čuvanje dokumentacije

- ▶ Sačuvajte ove upute za rukovanje, kao i svu važeću dokumentaciju kako biste ih mogli koristiti i dalje.

2.3 Područje važenja uputa

Ove upute vrijede isključivo za:

Broj artikla proizvoda

VU 246/5-3 (H-INT I) ecoTEC pro	0010021956
VUW 116/5-3 (H-INT I) ecoTEC pro	0010021957
VUW 186/5-3 (H-INT I) ecoTEC pro	0010021958
VUW 246/5-3 (H-INT I) ecoTEC pro	0010021959

3 Opis proizvoda

3.1 Struktura proizvoda

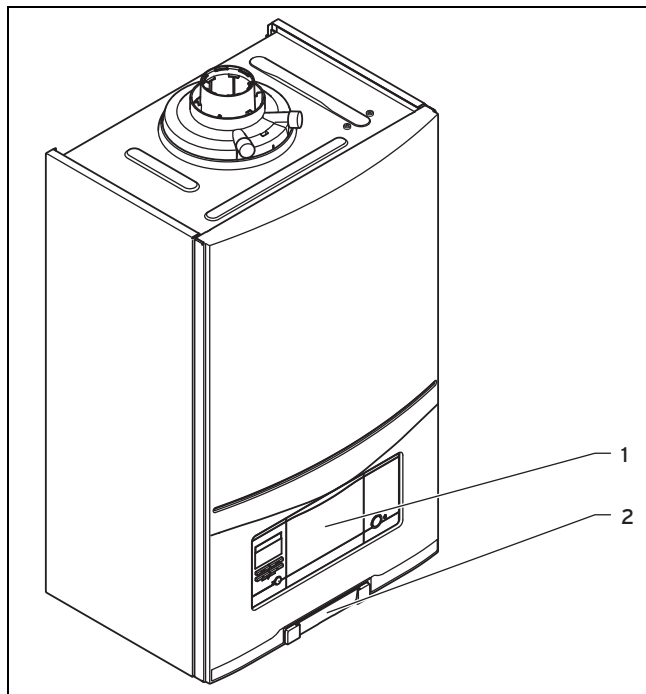

- 1 Upravljački elementi 2 Pločica sa serijskim brojem na stražnjoj strani

3.2 Upravljački elementi

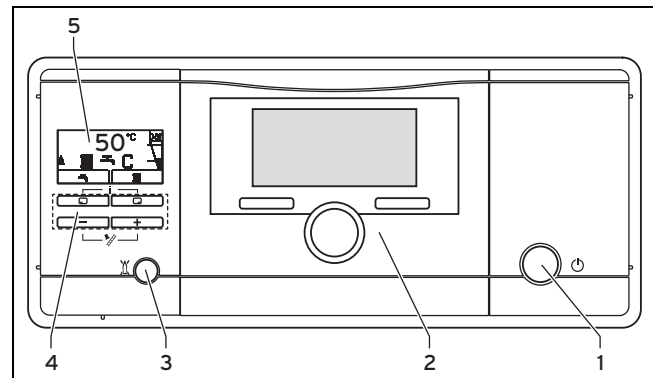

- 1 Tipka za uključivanje / isključivanje 3 Tipka otklanjanje smetnje
- 2 Ugradni regulator (pribor) 4 Upravljačke tipke
- 5 Displej



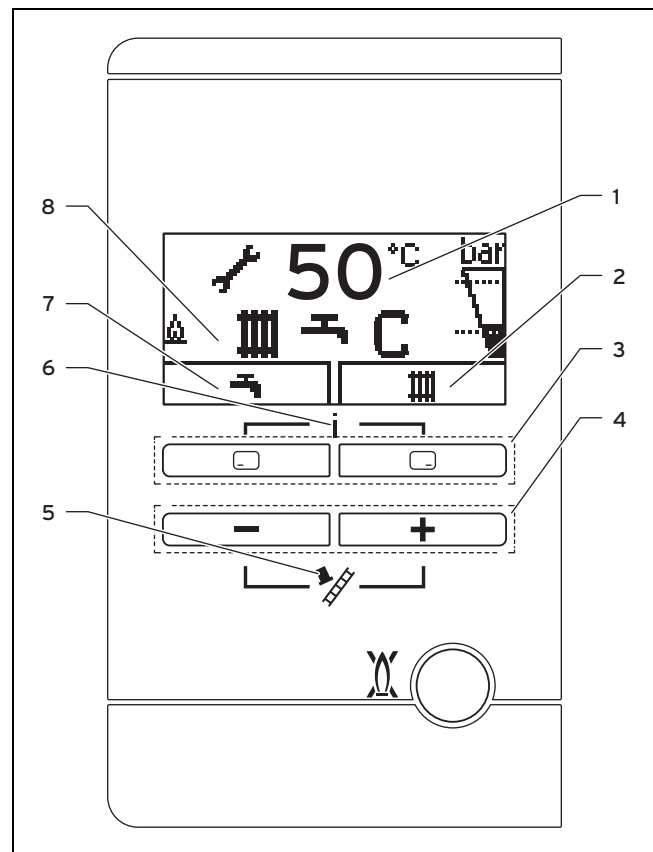





3.2.1 Polje za rukovanje



- 1 Aktualna temperatura polaznog voda grijanja, tlak punjenja sustava grijanja, način rada, kôd greške ili dodatne informacije
- 2 Aktualna dodijeljena funkcija desnoj tipki za odabir
- 3 Lijeva i desna tipka za odabir
- 4 - i + -tipka
- 5 Pogon za dimnjačara (samo za dimnjačara!)
- 6 Pristup izborniku za dodatne informacije
- 7 Aktualna dodijeljena funkcija lijevoj tipki za odabir
- 8 Aktivno pogonsko stanje

4 Rad



3.3 Prikazani simboli

Simbol	Značenje	Objašnjenje
	Propisan rad plamenika	Plamenik uklj.
	Trenutni tlak punjenja sustava grijanja Isprekidane linije označavaju dopušteno područje	<ul style="list-style-type: none"> Neprekidno uklj.: Tlak punjenja je u dopuštenom području Trepće: Tlak punjenja je izvan dopuštenog područja
	Priprema tople vode je aktivna	<ul style="list-style-type: none"> Neprekidno uklj.: režim pripreme, prije uklj. plamenika Trepće: plamenik je uklj. u pogonu uzimanja
	Pogon grijanja je aktivan	<ul style="list-style-type: none"> Neprekidno uklj.: zahtjev za toplinom kod pogona grijanja Trepće: plamenik je uklj. u pogonu grijanja
	Komfort funkcija aktivna	<ul style="list-style-type: none"> Neprekidno uklj.: komfort funkcija aktivna Trepće: komfort funkcija aktivna, plamenik uklj.
	Neophodno je održavanje	Informacije uz dojavu za održavanje u „Live Monitoru“
	Ljetni pogon je aktivan Pogon grijanja je isključen	
	Vrijeme blokade plamenika je aktivno	Radi izbjegavanja čestog uključivanja i isključivanja (produžuje životni vijek proizvoda).
 F.XX	Greška u proizvodu	Pojavljuje se umjesto osnovnog prikaza, eventualno objašnjenje u obliku teksta.

3.4 Podaci na tipskoj pločici

Tipaska je pločica tvornički postavljena na donju stranu proizvoda.

Podatak na tipskoj pločici	Značenje
	Pročitati upute!
VU...	Vaillant plinski zidni uređaj za grijanje
VUW...	Vaillant plinski zidni uređaj za grijanje i pripremu tople vode
..6/5-3	Snaga kalorijska vrijednost/oprema generacije proizvoda
ecoTEC pro	Naziv proizvoda
2H, G20 - 20 mbar (2,0 kPa)	Tvornička skupina plina i priključni plinski tlak
tt/gggg	Datum proizvodnje: kalendarski tjedan/godina
Kat.	Dopuštene kategorije plina

Podatak na tipskoj pločici	Značenje
Tip	Dopuštene vrste uređaja na plin
PMS	Dopušteni ukupni pretlak pogona grijanja
PMW	Dopušteni ukupni pred-tlak pripreme tople vode
T _{maks.}	Maks. temperatura polaznog voda
ED 92/42	Aktualna direktiva o učinkovitosti ispunjenja s 4*
V Hz	Mrežni napon i frekvencija mreže
W	Maks. potrošnja električne struje
IP	Stupanj zaštite
	Pogon grijanja
	Priprema tople vode
P	Opseg nazivnog toplinskog učinka
Q	Opseg toplinskog opterećenja
D	Nazivna količina potrošnje tople vode
	Bar kôd sa serijskim brojem, 7. do 16. brojka = broj artikla proizvoda

3.5 Serijski broj

Serijski broj ćete pronaći na plastičnoj pločici dolje na prednoj oplati kao i na tipskoj pločici.

3.6 CE oznaka







CE-oznakom je dokumentirano da proizvodi sukladno tipskoj pločici ispunjavaju osnovne zahtjeve važećih smjernica.

Uvid u izjavu o sukladnosti moguće je dobiti kod proizvođača.

4 Rad

4.1 Koncept rukovanja

Upravljački element	Funkcija
	<ul style="list-style-type: none"> Podešavanje temperature tople vode Prekid aktiviranja nekog načina rada Prekid promjene neke vrijednosti postavke Pristup višoj izbornoj razini
	<ul style="list-style-type: none"> Podešavanje temperature polaznog voda grijanja Očitavanje tlaka sustava Aktiviranje komfort funkcije Aktiviranje načina rada Potvrda vrijednosti postavke Pristup nižoj izbornoj razini
	– Pozivanje izbornika
	<ul style="list-style-type: none"> Povećanje ili smanjenje vrijednosti postavke Pomicanje po stavkama izbornika

Aktualna funkcija tipke  i  prikazana je na displeju.

Podesive vrijednosti uvijek se prikazuju treptanjem.

Promjenu vrijednosti morate uvijek potvrditi. Tek zatim se pohranjuje nova postavka. Pomoću  postupak možete prekinuti bilo kada.

4.2 Osnovni prikaz

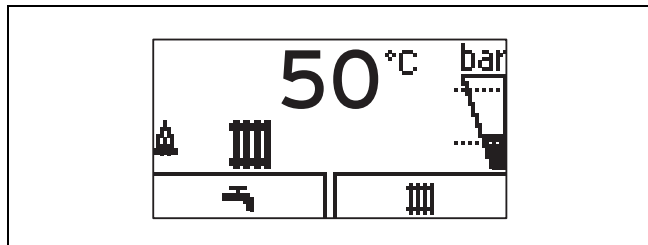

Osnovni prikaz tada pokazuje aktualno stanje proizvoda. Ako pritisnete tipku za odabir, onda se na displeju prikazuje aktivirana funkcija.

Od toga je li regulator priključen na proizvod ovisi koja funkcija stoji na raspolaganju.

Na osnovni prikaz vraćate se tako što:

- Pritisnite  i tako izaberite izborne razine
- dulje od 15 minuta ne pritisnete nijednu tipku.

Ako dođe do dojava greške, osnovni prikaz se mijenja na dojavu greške.

4.3 Razine za rukovanje i prikazivanje

Proizvod ima dvije razine za rukovanje i prikazivanje.

Na razini za korisnika pronaći ćete informacije i mogućnosti podešavanja koje su vam potrebne kao korisniku.

Razina za servisera namijenjena je ovlaštenom serviseru. Zaštićena je šifrom. Samo ovlašteni serviseri smiju promijeniti postavke u razini za servisera.

4.4 Oplata u obliku ormara

Oplata proizvoda u obliku ormara podliježe posebnim propisima o izvedbi.

Ako vaš proizvod želite obložiti oplatom u obliku ormara, onda se obratite ovlaštenom servisu. Proizvod nikada ne možete oblagati na vlastitu inicijativu.

4.5 Otvaranje zapornih uređaja

1. Neka vam ovlašteni serviser koji je proizvod pustio u pogon objasni gdje se nalaze zaporni uređaji i kako se njima rukuje.
2. Do graničnika otvorite zapornu slavinu za plin.
3. Otvorite slavinu za održavanje na polaznom i povratnom vodu sustava grijanja.

Uvjeti: Proizvod s ugrađenom pripremom tople vode ili priključenim spremnikom tople vode

- ▶ Otvorite zaporni ventil za hladnu vodu.

4.6 Puštanje proizvoda u rad

- ▶ Pustite pogon u rada samo ako je oplata do kraja zatvorena.

4.7 Uključivanje proizvoda

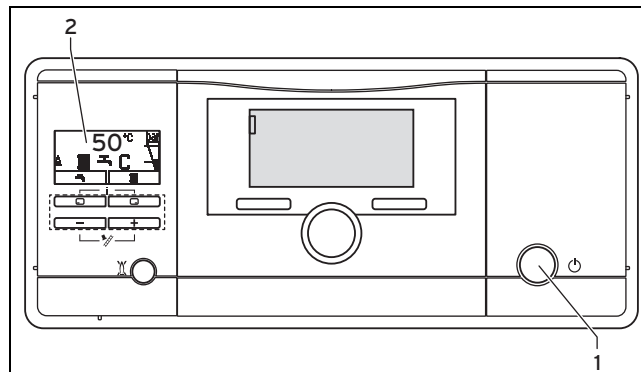

- ▶ Pritisnite tipku za uključivanje / isključivanje (1).
 - ◁ Na displeju se pojavljuje (2) „Osnovni prikaz“ (→ stranica 7).

4.8 Podešavanje temperature polaznog voda grijanja



1. Pritisnite  (III).
 - ◁ Na displeju se pojavljuje zadana vrijednost temperature polaznog voda grijanja.



Napomena

Serviser je eventualno podesio maksimalnu moguću temperaturu.

Uvjeti: Nije priključen regulacijski uređaj

- ▶ Pomoću  ili  podesite temperaturu polaznog voda grijanja.
- ▶ Potvrdite sa .

Uvjeti: Regulacijski uređaj priključen

- ▶ Podesite maksimalno moguću temperaturu polaznog voda grijanja na proizvodu.
- ▶ Potvrdite sa .
- ▶ Podesite željenu temperaturu polaznog voda grijanja na regulacijskom uređaju (→Upute za korištenje regulacijskog uređaja).

4.9 Podešavanje temperature tople vode





Opasnost!

Opasnost po život od legionele!



Legionela se razvija pri temperaturama ispod 60 °C.

- ▶ Neka Vas ovlašteni serviser informira o provedenim mjerama zaštite od bakterije legionele u Vašem sustavu.
- ▶ Bez savjetovanja s ovlaštenim serviserom ne podešavajte temperaturu vode ispod 60 °C.



4 Rad

1. Pritisnite  ().
 - ◁ Na displeju treperi podešena temperatura tople vode.

Uvjeti: Nije priključen regulacijski uređaj

- ▶ Pomoću  ili  promijenite temperaturu tople vode.
- ▶ Potvrdite pomoću .

Uvjeti: Regulacijski uređaj priključen









- ▶ Podesite s  maksimalnu moguću temperaturu tople vode na proizvodu.
- ▶ Potvrdite sa .
- ▶ Podesite željenu temperaturu tople vode na regulacijskom uređaju (→ Upute za korištenje regulacijskog uređaja).

4.10 Uključivanje i isključivanje komfor funkcije







Napomena

Komfor funkcija odmah isporučuje toplu vodu sa željenom temperaturom, a da ne morate čekati vrijeme zagrijavanja.

1. Pritisnite  ().
2. Pritisnite  ().
- ◁ Na displeju trepće **Comf. on** ili **Comf. off**.
3. Aktivirajte odn. deaktivirajte komforan rad  ili .
4. Promjenu potvrdite pomoću .
- ◁ Ako ste aktivirali komforan rad, na osnovnom prikazu pojaviti će se simbol „“. Ako ste deaktivirali komforan rad, na osnovnom prikazu će se ugasiti simbol „“.





4.11 Isključivanje funkcija proizvoda

4.11.1 Isključivanje pogona grijanja (ljetni pogon)

1. Kako bi ste isključili pogon grijanja, a pripremu tople vode i dalje ostavili funkcionalnom, pritisnite  ().
- ◁ Na displeju se pojavljuje vrijednost temperature polaznog voda grijanja.
2. Temperaturu polaznog voda grijanja pomoću  podesite na **off**.
3. Potvrdite sa .
- ◁ Pogon grijanja je isključen..
- ◁ Na displeju se pojavljuje simbol .

4.11.2 Isključivanje pripreme tople vode

Područje važenja: Proizvod s pripremom tople vode putem vanjskog spremnika tople vode

1. Kako biste isključili punjenje spremnika, a pogon grijanja i dalje ostavili da radi, pritisnite  ().
- ◁ Na displeju treperi podešena temperatura tople vode.
2. Temperaturu tople vode pomoću  podesite na **off**.
3. Potvrdite sa .

- ◁ Zagrijavanje spremnika je isključeno.
- ◁ Samo je funkcija zaštite od smrzavanja aktivirana za spremnik.

4.12 Osiguravanje ispravnog tlaka punjenja sustava grijanja

4.12.1 Ispitivanje tlaka punjenja sustava grijanja



Napomena

Za besprijekoran rad sustava tlak punjenja kod hladnih sustava grijanja mora biti između 0,1 MPa i 0,2 MPa (1,0 bar i 2,0 bar) odn. između dvije isprekidane linije na signalizaciji u obliku trake.

Ako se sustav grijanja proteže preko više katova, onda je možda neophodan veći tlak punjenja sustava grijanja. Pitanja u vezi s tim postavite serviseru.

Dodatno se nakon otprilike jedne minute pojavljuje simbol .

Ako tlak punjenja sustava grijanja padne na ispod 0,05 MPa (0,5 bar), onda se proizvod isključuje. Na displeju se izmjenično pojavljuju dojava greške **F.22** i aktualni tlak punjenja.

1. Dva puta pritisnite .
- ◁ Na displeju se pojavljuju vrijednosti aktualnog tlaka punjenja kao i minimalnog i maksimalnog tlaka punjenja.
2. Provjerite tlak punjenja na displeju.
1 / 2
Tlak sustava: 0,1 ... 0,2 MPa (1,0 ... 2,0 bar)
Tlak sustava je u predviđenom području tlaka.
2 / 2
Tlak punjenja: < 0,08 MPa (< 0,80 bar)
 - ▶ Napunite sustav grijanja. (→ stranica 8)
 - ◁ Kad nadopunite nadopunili dovoljno vruće vode, prikaz nestaje sam od sebe nakon 20 sekundi.

4.12.2 Punjenje sustava grijanja



Opres!

Rizik od materijalne štete zbog vrlo tvrde ili vrlo korozivne vruće vode, odn. vode s dodatkom kemikalija!

Neprikladna voda iz vodovoda oštećuje brtve i membrane, začepљуje dijelove proizvoda i sustava grijanja kroz kroje protječe voda i stvara šumove.

- ▶ Sustav grijanja punite samo prikladnom ogrjevnom vodom.

1. Pitajte servisera gdje se nalazi slavina za punjenje.
2. Spojite slavinu za punjenje dovodom vode za grijanje, onako kako Vam je to instalater objasnio.
3. Otvorite sve ventile grijaćih tijela (termostatske ventile) sustava grijanja.
4. Otvorite dovod vode za grijanje.

5. Slavinu za punjenje polako otvorite i nadopunite vodu sve dok ne postignete potreban tlak punjenja.
6. Zatvorite opskrbu ogrjevnom vodom..
7. Odražite sva grijača tijela.
8. Provjerite tlak punjenja na displeju.
9. Eventualno nadopunite još vode.
10. Zatvorite slavinu za punjenje.
11. Vratite se na osnovni prikaz. (→ stranica 7)

4.13 Zaštita sustava grijanja od smrzavanja

4.13.1 Funkcija zaštite od smrzavanja



Oprez!

Rizik od materijalnih šteta zbog smrzavanja!

Protok kroz cjelokupno postrojenje za grijanje ne može se osigurati funkcijom zaštite od mraza, tako da se dijelovi postrojenja za grijanje smrzavaju i tako mogu oštetiti.

- ▶ Vodite računa o tome da za vrijeme odsutnosti u periodima s mogućim smrzavanjem sustav grijanja ostane uključen i da se sve prostorije zagrijavaju na dovoljnu temperaturu i tijekom vašeg odsutnosti.



Napomena

Kako bi oprema za zaštitu od smrzavanja ostala aktivna, vaš proizvod bi se trebao uključivati i isključivati preko regulatora ukoliko je on montiran.

Ako temperatura polaznog voda grijanja padne ispod 5 °C dok je uključena tipka za uključivanje / isključivanje, onda proizvod prelazi u pogon i zagrijava optočnu vodu za grijanje i pripremu tople vode (ako postoji) na oko 30 °C.

4.13.2 Pražnjenje sustava grijanja

Ako je vrijeme isklapanja jako dugo, zaštita od niskih temperatura može se osigurati potpunim pražnjenjem sustava grijanja i proizvoda.



- ▶ U vezi s tim obratite se ovlaštenom serviseru.

5 Prijava smetnje

5.1 Prepoznavanje i uklanjanje smetnje

- ▶ Ako se pojave smetnje, postupite prema tabeli u prilogu. Prijava smetnje (→ stranica 11)
- ▶ Ako ne možete ukloniti smetnju pomoću navedenih mjera ili se pojave dojava grešaka (F.xx), obratite se ovlaštenom serviseru.

5.2 Pozivanje šifri statusa (Live Monitor)

- ▶ Istodobno pritisnite  i .
- Kodovi statusa – pregled (→ stranica 11)
- ◀ Na displeju se prikazuje aktualno radno stanje (kôd statusa).

6 Čišćenje i održavanje

6.1 Održavanje

Preduvjet za trajnu pogonsku spremnost i sigurnost, pouzdanost i dugi životni vijek proizvoda predstavlja provođenje radova inspekcije svake godine i radova održavanja svake druge godine od strane ovlaštenog serviseru. Ovisno o rezultatima inspekcije može biti potrebno ranije održavanje.

6.2 Čišćenje proizvoda



Oprez!

Rizik od materijalnih oštećenja zbog neprimkladnog sredstva za čišćenje!

- ▶ Nemojte koristiti raspršivače, sredstva za ribanje, sredstva za pranje posuđa ili sredstva za čišćenje koja sadrže otapala ili klor.

- ▶ Oplatu čistite vlažnom krpom natopljenom u otopini vode s malo deterdženta koji ne sadrži otapala.

6.3 Očitavanje dojava za radove održavanje

Ako se simbol  pojavi na displej, nužno je održavanje proizvoda.

Proizvod se ne nalazi u modusu s greškom, nego radi i dalje.

- ▶ U vezi s tim obratite se ovlaštenom serviseru.
- ▶ Ako istovremeno trepće tlak vode, onda samo nadopunite vruću vodu.

6.4 Ispitivanje voda za odvod kondenzata i odvodnog lijevka

Vod za ispuštanje kondenzata u ispusni lijevak uvijek moraju biti prohodni.

- ▶ Redovno kontrolirajte imaju li vod za ispuštanje kondenzata i ispusni lijevak nedostataka, a posebno jesu li začepljeni.

U vodu za ispuštanje kondenzata i ispusnom lijevku ne smiju se vidjeti ili osjetiti nikakve prepreke.

- ▶ Ako utvrdite nedostatke, onda odstranjivanje nedostataka povjerite ovlaštenom serviseru.

7 Stavljanje izvan pogona

7 Stavljanje izvan pogona

7.1 Privremeno stavljanje proizvoda izvan pogona



Oprez!

Rizik od materijalnih šteta zbog smrzavanja!

Oprema za zaštitu od smrzavanja i nadzor aktivna je samo ako nema prekida strujnog napajanja, ako je proizvod uključen preko tipke za uključivanje / isključivanje i ako je otvorena zaporna slavina za plin.

- ▶ Proizvod stavlajte privremeno izvan pogona samo onda ako se ne može očekivati smrzavanje.

- ▶ Proizvod stavlajte privremeno izvan pogona samo onda ako se ne može očekivati smrzavanje.
- ▶ Pritisnite tipku za uključivanje / isključivanje.
 - ◀ Gasi se zaslon.
- ▶ U slučaju stavljanja izvan pogona na neko dulje vrijeme (npr. tijekom godišnjeg odmora) zatvorite zapornu slavinu za plin, a kod kombiniranih proizvoda dodatno i zaporni ventil za hladnu vodu.

7.2 Stavljanje proizvoda izvan pogona za stalno

- ▶ Stavljanje proizvoda izvan pogona na stalno prepustite ovlaštenom serviseru.

8 Recikliranje i zbrinjavanje otpada

- ▶ Zbrinjavanje ambalaže prepustite stručnom instalateru koji je instalirao uređaj.



Ako je proizvod obilježen sljedećom oznakom:

- ▶ U tom slučaju nemojte odlagati proizvod u kućni otpad.
- ▶ Umjesto toga predajte proizvod na mjestu za skupljanje električnih i elektroničkih starih uređaja.



Ako proizvod sadrži baterije označene ovim znakom, onda baterije mogu sadržati supstance štetne po zdravlje ili okoliš.

- ▶ U tom slučaju odložite baterije na mjestu za skupljanje baterija.

9 Jamstvo i servisna služba za korisnike

9.1 Jamstvo

Tvorničko jamstvo vrijedi 2 godine uz predočenje računa s datumom kupnje i ovjerenom potvrdom o jamstvu i to počevši od dana prodaje na malo. Korisnik je dužan obvezno poštivati uvjete navedene u jamstvenom listu.

Informacije o jamstvu proizvođača zatražite na adresi za kontakt navedenoj na stražnjoj strani.

9.2 Servisna služba za korisnike

Korisnik je dužan pozvati ovlaštenu servisnu službu za prvo puštanje uređaja u pogon i ovjeru jamstvenog lista. U protivnom tvorničko jamstvo nije važeće. Sve eventualne popravke na uređaju smije obavljati isključivo ovlaštenu servisnu službu. Popis ovlaštenih servisa moguće je dobiti na prodajnim mjestima ili u Predstavništvu tvrtke:

Vaillant d.o.o.
Heinzelova 60
10000 Zagreb
Hrvatska

Internet: <http://www.vaillant.hr>

Podaci za kontakt naše servisne službe za korisnike možete naći u adresi navedenoj na stražnjoj strani ili na www.vaillant.com.

Dodatak

A Kodovi statusa – pregled

Kôdovi statusa koji nisu ovdje navedeni možete vidjeti u uputama za instaliranje.

Kôd statusa	Parametar	Značenje
Prikazi u pogonu grijanja		
S.00	Grijanje: nema zahtjeva za toplinom	Grijanje, nema potrebe za toplinom
S.02	Pogon grijanja: prethodno pokretanje crpke	Pogon grijanja, polazni vod crpke
S.03	Pogon grijanja: paljenje	Pogon grijanja, paljenje
S.04	Pogon grijanja: plamenik uklj.	Pogon grijanja, plamenik uklj.
S.06	Pogon grijanja: naknadni rad ventilatora	Pogon grijanja, naknadni rad ventilatora
S.07	Pogon grijanja: naknadni rad crpke	Pogon grijanja, naknadni rad crpke
S.08	Pogon grijanja: vrijeme blokade	Grijanje, preostalo vrijeme blokade xx minute
Prikazi u pripremi tople vode		
S.10	Zahtjev za PTV	Topla voda, zahtjev od strane krilnog osjetnika
S.14	Priprema tople vode: plamenik uklj.	Pogon tople vode, plamenik uklj.
Prikazi u komfornom radu s toplim startom ili u pogonu pripreme tople vode sa spremnikom		
S.20	Zahtjev za PTV	Topla voda, zahtjev
S.22	Priprema tople vode: prethodno pokretanje crpke	Pogon tople vode, polazni vod crpke
S.24	Priprema tople vode: plamenik uklj.	Pogon tople vode, plamenik uklj.
Ostalo		
S.31	Nema zahtjeva PTV: ljetni pogon	Ljetni pogon je aktivan
S.34	Pogon grijanja: zaštita od smrzavanja	Rad sa zaštitom od smrzavanja, zaštita od niskih temperatura
S.46	Vrijeme čekanja: program za mjerenje	Pogon za osiguranje komfora, gubitak plamena pri min. opterećenju

B Prijava smetnje

Smetnja	Uzrok	Mjera
Proizvod ne počinje rad: – Nema tople vode – Radijator je hladan	Zaporna slavina za plin instalirana s građevne strane i/ili zaporna slavina za plin na proizvodu je zatvorena.	Otvorite obje zaporne slavine za plin.
	Prekinuto je napajanje strujom u zgradi.	Provjerite osigurač u zgradi. Kod ponovnog napajanja strujom proizvod se uključuje automatski.
	Proizvod je isključen.	Uključite proizvod (→ Pog. „Uključivanje proizvoda“).
	Temperatura polaznog voda grijanja je podešena na prenisku vrijednost ili je podešena preniska vrijednost u postavci Grijanje isklj. i/ili temperatura tople vode.	Podesite temperaturu polaznog voda i temperaturu tople vode (→ Pog. „Temperatura polaznog voda grijanja“ / → Pog. „Temperatura tople vode“).
	Tlak sustava nije dostatan. Pomanjkanje vode u sustavu grijanja (Dojava greške:): F.22 .	Napunite sustav grijanja (→ Pog. „Punjenje sustava grijanja“).
	U sustavu grijanja se nalazi zrak.	Ovlaštenom serviseru prepustite odzračivanje sustava grijanja.
	Nakon tri neuspješna pokušaja paljenja proizvod ukazuje na smetnju (Prikaz greške: F.28).	Pritisnite tipku za ukljanjanje smetnji u trajanju od jedne sekunde. Proizvod se ponovno pokušava upaliti. Ako smetnju pri paljenju ne možete ukloniti nakon tri pokušaja, onda se obratite serviseru.
Priprema tople vode je bez smetnji; grijanje ne prelazi u pogon.	Vanjski regulacijski uređaj nije ispravno podešen. Ispravno podesite vanjski regulacijski uređaj (→ Upute za korištenje regulacijskog uređaja).	

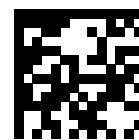

0020244976_00

0020244976_00 ■ 17.03.2017

Isporučitelj

Vaillant d.o.o.

Heinzelova 60 ■ 10000 Zagreb

Tel. 01 6188-670 ■ Tel. 01 6188-671

Tel. 01 6064-380 ■ Tehnički odjel 01 6188-673

Fax 01 6188-669

info@vaillant.hr ■ www.vaillant.hr

© Ove upute, kao i njezini dijelovi, zaštićene su autorskim pravima i smiju se umnožavati ili obrađivati samo uz pismenu suglasnost proizvođača.

Pridržavamo pravo na tehničke izmjene.