

Za korisnika

Uputa za uporabu



ecoCOMPACT,
auroCOMPACT

VSC ..14, VSC S ..14

HR

Izdavač / izvođač
Vaillant GmbH

Berghauser Str. 40 ■ D-42859 Remscheid
Telefon 021 91 18-0 ■ Telefax 021 91 18-28 10
info@vaillant.de ■ www.vaillant.de

 **Vaillant**

Sadržaj

Sadržaj

1	Sigurnost	3	7	Čišćenje i održavanje	16
1.1	Upozorenja koja se odnose na rukovanje	3	7.1	Sklapanje ugovora o održavanju	16
1.2	Opće sigurnosne napomene.....	3	7.2	Njega proizvoda.....	16
1.3	Namjenska uporaba.....	6	7.3	Ispitivanje voda za odvod kondenzata i odvodnog lijevka.....	16
2	Napomene o dokumentaciji	8	8	Stavljanje izvan pogona	17
2.1	Poštivanje važeće dokumentacije.....	8	8.1	Stavljanje proizvoda izvan pogona na stalno	17
2.2	Čuvanje dokumentacije	8	9	Reciklaža i zbrinjavanje otpada	17
2.3	Područje važenja uputa	8	9.1	Zbrinjavanje ambalaže.....	17
3	Opis proizvoda	8	9.2	Zbrinjavanje proizvoda i pribora.....	17
3.1	CE oznaka	8	10	Jamstvo i servisna služba za korisnike	17
3.2	Serijski broj	8	10.1	Jamstvo	17
3.3	Otvaranje prednjeg poklopca	8	10.2	Servisna služba za korisnike	17
3.4	Konstrukcija uređaja	9	Dodatak	18	
3.5	Pregled upravljačkih elementa.....	9	A	Pregled strukture izbornika	18
3.6	Opis displeja	9	B	Prepoznavanje i uklanjanje smetnji	19
3.7	Opis funkcija tipki.....	10	C	Kratke upute za uporabu	20
3.8	Razine za rukovanje	11	Kazalo	21	
4	Način funkcioniranja	11			
4.1	Zahtjevi za mjesto postavljanja	11			
4.2	Puštanje proizvoda u pogon	11			
4.3	Podešavanje temperature polaznog voda grijanja.....	13			
4.4	Podešavanje pripreme tople vode	13			
4.5	Isključivanje funkcija proizvoda	14			
4.6	Zaštita sustava grijanja od smrzavanja	14			
4.7	Očitavanje poruka za održavanje	14			
5	Uklanjanje smetnje	15			
5.1	Očitavanje dojava grešaka	15			
5.2	Prepoznavanje i uklanjanje smetnje	15			
5.3	Uklanjanje smetnje pri paljenju	15			
6	Dodatne funkcije	15			
6.1	Funkcije u izborniku	15			
6.2	Podešavanje jezika.....	16			

1 Sigurnost

1.1 Upozorenja koja se odnose na rukovanje

Klasifikacija upozorenja koja se odnose na određenu radnju

Upozorenja koja se odnose na određenu radnju klasificirana su znakovima upozorenja i signalnim riječima u pogledu moguće opasnosti na sljedeći način:

Znakovi upozorenja i signalne riječi



Opasnost!

Neposredna opasnost po život ili opasnost od teških tjelesnih ozljeda



Opasnost!

Opasnost po život od strujnog udara



Upozorenje!

Opasnost od lakših tjelesnih ozljeda



Oprez!

Rizik od materijalnih ili ekoloških šteta

1.2 Opće sigurnosne napomene

1.2.1 Instalacija samo od strane instalatera, a puštanje u pogon od strane ovlaštenog servisera

Instalaciju proizvoda smije provesti samo stručni instalater, a

inspekciju, održavanje i popravak te podešavanje plina samo ovlašteni serviser.

1.2.2 Opasnost zbog pogrešnog rukovanja

Pogrešnim rukovanjem može doći do nepredvidivih opasnih situacija.

- ▶ Pažljivo pročitajte ove upute.
- ▶ Pri svim radnjama prilikom rukovanja proizvodom obratite pozornost na opće sigurnosne napomene i upozorenja.
- ▶ Prilikom rukovanja proizvodom pridržavajte se svih važećih propisa.

1.2.3 Opasnost po život zbog curenja plina

U slučaju pojave mirisa dimnih plinova u objektima:

- ▶ Izbjegavajte prostorije s mirisom plina.
- ▶ Ako je moguće, širom otvorite vrata i prozore i omogućite propuh.
- ▶ Izbjegavajte stvaranje otvorenog plamena (npr. upaljačem, šibicama).
- ▶ Nemojte pušiti.
- ▶ Nemojte koristiti nikakve električne prekidače, mrežne utičake, zvana, telefone ili ostale interfone u zgradi.

1 Sigurnost

- ▶ Zatvorite zaporni organ plinskog brojila ili glavni zaporni organ.
- ▶ Ako je moguće, zatvorite zapornu slavinu za plin na proizvodu.
- ▶ Upozorite ukućane dozivajući ih ili lupajući.
- ▶ Odmah napustite objekt i spriječite ulazak ostalih.
- ▶ Čim se nalazite izvan zgrade, alarmirajte policiju i vatrogasnu službu.
- ▶ Putem telefonskog priključka izvan zgrade obavijestite dežurnu službu distributera plina.

1.2.4 Opasnost po život zbog začepljenih ili propusnih dimovoda

Zbog greške pri instalaciji, oštećenja, manipulacija, nedopuštenog mjesta postavljanja i sl. može doći do curenja dimnog plina, kao i opasnosti od trovanja.

- ▶ Nemojte vršiti nikakve promjene na cijelom dimovodnom sustavu.

U slučaju pojave mirisa plina u objektima:

- ▶ Širom otvorite sva pristupačna vrata i prozore te napravite propuh.
- ▶ Isključite proizvod.

- ▶ Obavijestite ovlaštenu servis.

1.2.5 Opasnost po život zbog eksplozivnih i zapaljivih tvari

- ▶ U prostoriji u kojoj je postavljen proizvod nemojte koristiti i skladištiti eksplozivne ili zapaljive tvari (npr. benzin, papir, boje).

1.2.6 Opasnost po život zbog nedostatka sigurnosne opreme

Nepostojeća i nepostavljena sigurnosna oprema (npr. sigurnosni ventil, ekspanzijska posuda) može dovesti do smrtonosnih opekline i drugih ozljeda, npr. uslijed eksplozije.

- ▶ Neka vam ovlaštenu serviser objasni funkcije i položaj sigurnosne opreme.

1.2.7 Opasnost od opekline vrućom potrošnom vodom

Na mjestima potrošnje tople vode s temperaturama od preko 60 °C postoji opasnost od opekline. Za malu djecu ili starije osobe opasnost može postojati već i pri nižim temperaturama.

- ▶ Temperaturu odaberite tako da nitko ne bude ugrožen.

1.2.8 Opasnost od opekline toplom vodom

Na ispusnim mjestima tople vode postoji opasnost od opekline ako je temperatura vode viša od 60 °C. Za malu djecu ili starije osobe opasnost može postojati već i pri nižim temperaturama.

- ▶ Izaberite prikladnu zadanu temperaturu.

1.2.9 Preinake u okruženju proizvoda

Promjenama okruženja proizvoda može doći opasnosti do tjelesnih ozljeda i opasnosti po život korisnika ili trećih osoba, odn. oštećenja proizvoda i drugih materijalnih vrijednosti.

- ▶ Ni u kojem slučaju nemojte onesposobiti funkcionalnost sigurnosne opreme.
- ▶ Nemojte vršiti nikakve promjene na sigurnosnoj opremi.
- ▶ Nikada nemojte uništavati ili uklanjati plombe na sastavnim dijelovima. Promjene na plombiranim sastavnim dijelovima smiju vršiti samo ovlašteni serviseri i tvornička služba za korisnike.
- ▶ Nemojte vršiti nikakve promjene:
 - na proizvodu

- na vodovima za dovod plina, za dovod zraka, za vodu i struju
- na potpunom dimovodnom sustavu
- na potpunom sustavu za odvod kondenzata
- na sigurnosnom ventilu
- na odvodnim vodovima
- na građevinskom objektu koje mogu utjecati na pogonsku sigurnost proizvod

1.2.10 Opasnost od smrzavanja zbog nedovoljnih sobnih temperatura

Ako se sobna temperatura pojedinačnih prostorija podesi na prenisku vrijednost, postoji opasnost od smrzavanja dijelova sustava za grijanje.

- ▶ Obvezno obratite pozornost na Napomene o zaštiti od smrzavanja (→ stranica 14).

1.2.11 Opasnost od smrzavanja zbog nestanka struje

U slučaju prekida strujnog napajanja određena područja u sustavu grijanja mogu se oštetiti zbog smrzavanja.

- ▶ Ako proizvod u slučaju nestanka struje želite održavati u stanju pripravnosti i slučaju nestanka struje, onda radi in-

1 Sigurnost

stalacije agregata za slučaj nužde potražite savjet ovlaštenog servisera ili Vaillant tehničke službe.

1.2.12 Opasnost od smrzavanja ako se proizvod isključi

Ako oprema za zaštitu od smrzavanja nije aktivna, proizvod se može oštetiti. Oprema za zaštitu od smrzavanja proizvoda aktivna je samo ako je proizvod priključen na strujno napajanje i uključen.

- ▶ Proizvod nemojte odvajati od strujne mreže.
- ▶ Tipku za uključivanje / isključivanje ostavite u položaju „Uklj”.
- ▶ Zapornu slavinu za plin ostavite otvorenom.

1.2.13 Oštećenja uslijed korozije izazvane kemijski onečišćenim zrakom za izgaranje i zrakom u prostoriji

Raspršivači, otapala, sredstva za čišćenje sa sadržajem klora, boje, ljepila, spojevi amonijaka, prašine i sl. pod nepovoljnim okolnostima mogu izazvati koroziju na proizvodu i dovedu zraka / odvodu dimnih plinova.

- ▶ U okolini proizvoda nemojte koristiti ni skladištiti rasprši-

vače, otapala, sredstva za čišćenje sa sadržajem klora, boje ljepila i sl.

- ▶ Ako proizvod želite koristiti u poslovnim područjima, npr. u frizerskim salonima, radionicama za lakiranje, stolarskim radionicama ili poduzećima za pranje i čišćenje, onda odaberite zasebnu prostoriju za postavljanje u kojoj je osigurana tehnički čista opskrba zrakom za izgaranje bez kemijskih tvari.

1.2.14 Opasnost od ozljeda i rizik od materijalne štete uslijed nepravilnog ili neizvršenog održavanja i popravka.

- ▶ Nikada nemojte sami pokušavati provoditi radove održavanja ili popravke svojeg proizvoda.
- ▶ Uklanjanje smetnji i oštećenja odmah bi trebao provesti ovlašteni serviser.
- ▶ Pridržavajte se zadanih intervala za radove održavanja.

1.3 Namjenska uporaba

U slučaju nestručne ili nenamjenske uporabe može doći opasnosti do tjelesnih ozljeda i opasnosti po život korisnika ili trećih osoba, odn. oštećenja

proizvoda i drugih materijalnih vrijednosti.

Ovim uređajem mogu rukovati djeca stara najmanje 8 godina, kao i osobe s tjelesnim, osjetilnim ili mentalnim ograničenjima, te osobe bez odgovarajućih iskustava ili znanja uz preduvjet da su upućeni u sigurno rukovanje uređajem i da su pod nadzorom i da poznaju opasnosti vezane uz rukovanje. Djeca se ne smiju igrati uređajem. Čišćenje i održavanje uređaja djeca smiju obavljati samo uz nadzor odraslih.

Proizvod je predviđen kao uređaj za grijanje u zatvorenim toplodvodnim sustavima za centralno grijanje i pripremu tople vode.

Namjenska uporaba obuhvaća:

- uvažavanje priloženih uputa za uporabu, instaliranje i servisiranje proizvoda i svih ostalih komponenti sustava
- poštivanje svih uvjeta za inspekciju i održavanje navedenih u uputama.

Neka druga vrsta uporabe od one koja je navedena u ovim uputama ili uporaba koja prelazi granice ovdje opisane uporabe smatra se nenamjenskom.

U nenamjensku uporabu ubraja se i svaka neposredna komercijalna i industrijska uporaba.

Korištenje proizvoda u vozilima, kao npr. u kamp prikolicama ili prikolicama za stanovanje, ubraja se u nenamjensku uporabu.

Pod vozilima se ne smatraju cjeline koje su trajno instalirane na jednom mjestu i koje nemaju kotače (takozvana instalacija vezana za mjesto).

2 Napomene o dokumentaciji

2 Napomene o dokumentaciji

2.1 Poštivanje važeće dokumentacije

- ▶ Obvezno obratite pozornost na sve upute za uporabu koje su priložene uz komponente sustava.

2.2 Čuvanje dokumentacije

- ▶ Sačuvajte ove upute za rukovanje, kao i svu važeću dokumentaciju kako biste ih mogli koristiti i dalje.

2.3 Područje važenja uputa

Ove upute vrijede isključivo za sljedeće uređaje:

Tipovi proizvoda i brojevi artikla

VSC_206-4-5_90	0010014583
VSC_266-4-5_200	0010015453
VSC_306-4-5_150	0010014713
VSC_S_306-4-5_190	0010014662

Broj artikla uređaja možete naći na tipskoj pločici .

3 Opis proizvoda

3.1 CE oznaka



CE oznakom se dokazuje da proizvodi sukladno tipskoj pločici ispunjavaju osnovne zahtjeve odgovarajućih direktiva.

3.2 Serijski broj

Serijski broj se nalazi iza ploče ispod korisničkog sučelja. Također je naveden i na tipskoj pločici.



Napomena

Serijski broj također možete pozvati putem displeja proizvoda (vidi upute za uporabu).

3.3 Otvaranje prednjeg poklopca

Otvoravanje prednjeg poklopca s desne strane

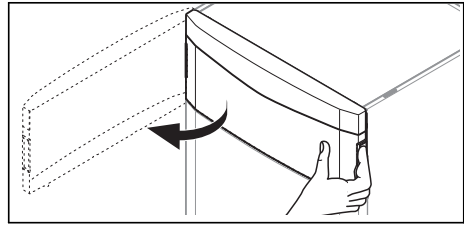

1. Otvorite prednji poklopac s desne strane tako da ga rukom povlačite prema sebi kao što je prikazano.

Otvoravanje prednjeg poklopca s lijeve strane

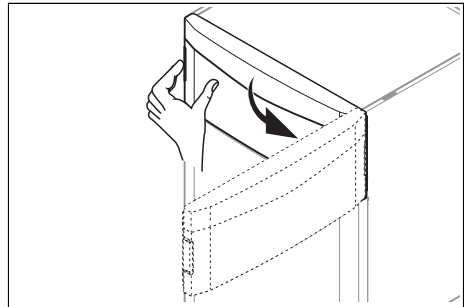

2. Otvorite prednji poklopac s lijeve strane tako da ga rukom povlačite prema sebi kao što je prikazano.

Demontaža prednjeg poklopca

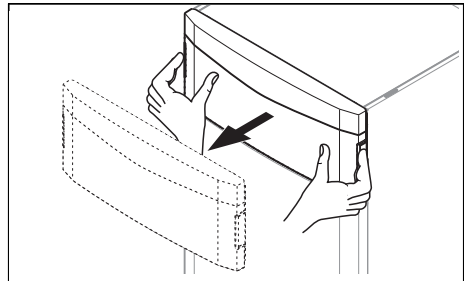

3. Kako bi se demontirao prednji poklopac, obje ruke postavite kao što je prikazano i prednji poklopac povucite prema sebi.

3.4 Konstrukcija uređaja

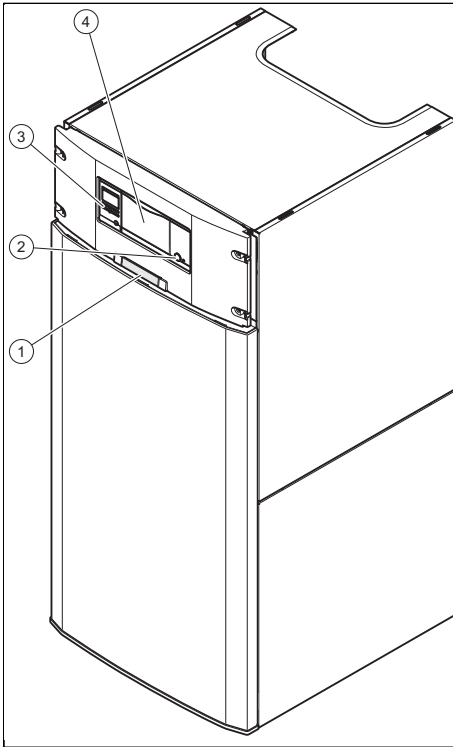

- 1 Pločica sa serijskim brojem na stražnjoj strani
- 2 Tipka za uključivanje / isključivanje
- 3 Upravljački elementi
- 4 Mjesto ugradnje opcionalne regulacije

3.5 Pregled upravljačkih elementa

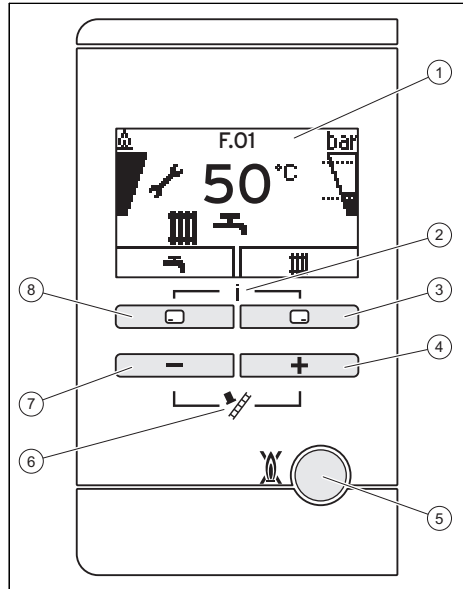

- 1 Displej
- 2 Pristup izborniku za dodatne informacije
- 3 Desna tipka za odabir
- 4 Tipka +
- 5 Tipka za uklijanje smetnji
- 6 Pogon za dimnjačara (samo za dimnjačara)
- 7 Tipka -
- 8 Lijeva tipka za odabir

3.6 Opis displeja

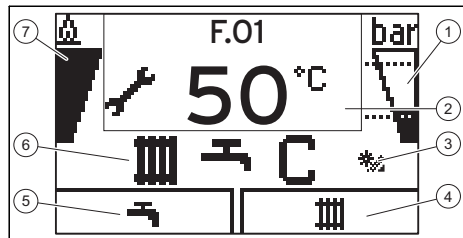











- 1 Tlak punjenja sustava grijanja
- 2 Aktualna temperatura polaznog voda grijanja, dodatne informacije
- 3 Solarna funkcija
- 4 Aktualna dodijeljena funkcija desnoj tipki za odabir

3 Opis proizvoda

- 5 Aktualna dodijeljena funkcija lijevoj tipki za odabir
- 6 Aktivno pogonsko stanje
- 7 Informacije o plameniku



Ako se unutar jedne minute ne pritisne nijedna tipka, onda se gasi osvjetljenje.

Simbol	Značenje	Objašnjenje
	Propisan rad plamenika	Plamenik uklj.
	Trenutni stupanj modulacije plamenika	
	Trenutni tlak punjenja sustava grijanja Isprekidane linije označavaju dopušteno područje.	<ul style="list-style-type: none"> – Neprekidno uklj.: tlak punjenja je u dopuštenom području. – Trepće: tlak punjenja je izvan dopuštenog područja.
	Pogon grijanja je aktivan	<ul style="list-style-type: none"> – Neprekidno uklj.: zahtjev za toplinom kod pogona grijanja – Trepće: plamenik je uklj. u pogonu grijanja
	Priprema tople vode je aktivna	<ul style="list-style-type: none"> – Neprekidno uklj.: U pogonu potrošnje, prije nego što se plamenik uklj. – Trepće: plamenik je uklj. u pogonu uzimanja

Simbol	Značenje	Objašnjenje
	Komfor funkcija aktivna	<ul style="list-style-type: none"> – Neprekidno uklj: komfor funkcija aktivna – Trepće: komfor funkcija aktivna, plamenik uklj.
	Neophodno je održavanje	Informacije uz dojavu za održavanje u „Praćenju” (Live Monitor).
	Ljetni pogon je aktivan Pogon grijanja je isključen	
	Vrijeme blokade plamenika je aktivno	Radi izbjegavanja čestog uključivanja i isključivanja (produžuje životni vijek proizvoda).
	Greška u proizvodu	Pojavljuje se umjesto osnovnog prikaza, eventualno objašnjenje u obliku teksta.
	Solarna crpka je aktivna	Žmirka kada solarna crpka radi.

3.7 Opis funkcija tipki

Obje tipke za odabir imaju takozvanu funkciju softverske tipke, tj. funkcija može biti drugačija.

Ako npr. u „Osnovnom prikazu” pritisnete lijevu tipku za odabir , onda se aktualna funkcija mijenja s  (temperatura tople vode) na **Natrag**.

Tipka	Značenje
	<ul style="list-style-type: none"> – Podešavanje temperature tople vode – Prekid promjene vrijednosti za podešavanje ili aktiviranje nekog načina rada – Pozivanje neke više razine u izborniku
	<ul style="list-style-type: none"> – Podešavanje temperature polaznog voda grijanja, tlaka punjenja sustava grijanja ili aktiviranje pogona grijanja – Potvrda promjene vrijednosti za podešavanje ili aktiviranje nekog načina rada – Pozivanje neke niže razine u izborniku
+	– Pozivanje dodatnih funkcija
ili	<ul style="list-style-type: none"> – Navigacija između pojedinačnih stavki izbornika – Povećanje ili smanjenje odabrane vrijednosti podešavanja

Podesive vrijednosti uvijek se prikazuju treptanjem.

Promjenu vrijednosti morate uvijek potvrditi. Tek zatim se pohranjuje nova postavka. Pomoću postupak možete prekinuti bilo kada. Ako dulje od 15 minuta ne pritisnete nikakvu tipku, onda se displej vraća natrag na osnovni prikaz.

3.8 Razine za rukovanje

Proizvod ima dvije razine za rukovanje.

- Razina za rukovanje za korisnika. Ona nudi pristup najvažnijim informacijama i mogućnostima podešavanja za koja nisu neophodna posebna znanja.
- Razina za rukovanje samo za kvalificirane stručnjake. Zaštićena je pristupnim kodom.

4 Način funkcioniranja

4.1 Zahtjevi za mjesto postavljanja

4.1.1 Oplata u obliku ormara

Oplata proizvoda u obliku ormara podliježe posebnim propisima o izvedbi.

Ako vaš proizvod želite obložiti oplatom u obliku ormara, onda se obratite ovlaštenom servisu. Vaš proizvod nikada nemojte oblagati na vlastitu inicijativu.

4.2 Puštanje proizvoda u pogon

4.2.1 Otvaranje zapornih uređaja

1. Stručni instalater koji je instalirao uređaj može vam pokazati gdje se nalaze zaporni uređaji i kako oni funkcioniraju.
2. Do graničnika otvorite zapornu slavinu za plin.
3. Po potrebi se pobrinite o tome da slavine za održavanje na polaznom i povratnom vodu budu otvorene.
4. Otvorite zapornu slavinu za hladnu vodu. Također možete otvoriti i slavinu za toplu vodu kako biste provjerili dolazi li stvarno do isticanja vode.

4.2.2 Uključivanje proizvoda

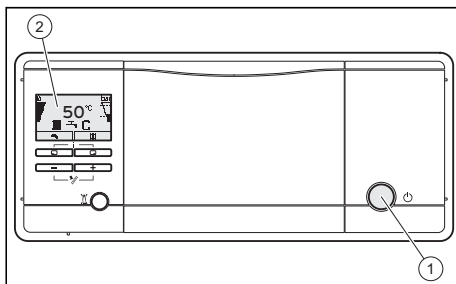

- ▶ Pritisnite tipku za uključivanje / isključivanje (1).

◁ Ako je proizvod uključen, onda se na displeju (2) pojavljuje „Osnovni prikaz”.

4 Način funkcioniranja

4.2.3 Osnovni prikaz

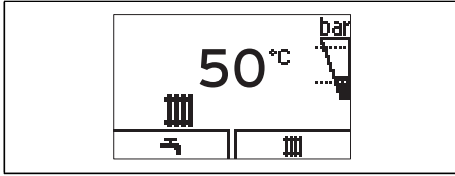

Na displeju vidite osnovni prikaz s aktualnim stanjem proizvoda. Ako pritisnete tipku za odabir, onda se na displeju prikazuje aktivirana funkcija.

Od toga je li regulator priključen na proizvod ovisi koja funkcija stoji na raspolaganju.

Na osnovni prikaz vraćate se tako što:

- Pritisnite  i tako napustite razine za odabir.
- dulje od 15 minuta ne pritisnete nijednu tipku.

Čim dođe do dojava greške, osnovni prikaz se mijenja na dojavu greške.

4.2.4 Struktura izbornika

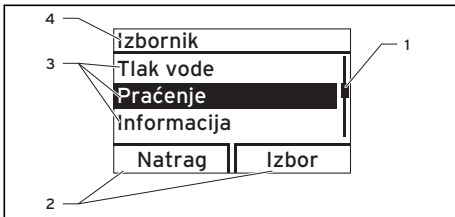

- 1 Traka s klizačem (vidi se samo kada postoji veći broj stavki nego što se može prikazati na displeju)
- 2 Aktualna dodijeljena funkcija desnoj i lijevoj tipki za odabir (funkcija softverske tipke)
- 3 Stavke izborne razine
- 4 Naziv izborne razine

Traka s klizačem **(1)** vidi se samo kada postoji veći broj stavki nego što se može prikazati na displeju.

U prilogu možete pronaći pregled strukture izbornika.

4.2.5 Ispitivanje tlaka punjenja sustava grijanja



Napomena

Kako bi se izbjegao rad sustava s premalom količinom vode, čime bi se spriječila eventualne posljedične štete, proizvod je opremljen osjetnikom tlaka i digitalnim prikazom tlaka.

Kako biste osigurali besprijekoran pogon sustava grijanja, tlak punjenja u hladnom stanju mora biti između 0,1 MPa i 0,2 MPa (1,0 bar i 2,0 bar). On prema tome mora biti između obje isprekidane crte stupčastog dijagrama.

Ako se sustav grijanja proteže preko više katova, onda je možda neophodan veći tlak punjenja sustava grijanja. Pitanja u vezi s tim postavite serviseru.



Napomena

U slučaju manje vrijednosti od 0,08 MPa (0,8 bar) na displeju trepće signalizacija u obliku trake i aktualni tlak punjenja.

Dodatno se nakon oko jedne minute pojavljuje simbol .

Ako tlak punjenja sustava grijanja padne na ispod 0,05 MPa (0,5 bar), onda se proizvod isključuje. Na displeju se izmjenično pojavljuju dojava greške **F.22** i aktualni tlak punjenja.

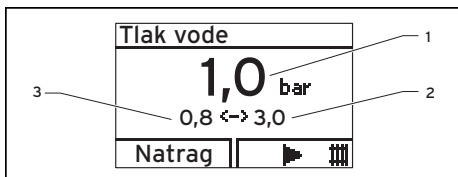

1 Aktualni tlak punjenja 3 Minimalni tlak punjenja

2 Maksimalni tlak punjenja

1. Dva puta pritisnite .

◁ Na displeju se pojavljuju vrijednosti aktualnog tlaka punjenja (1) kao i minimalnog (3) i maksimalnog (2) tlaka punjenja.

2. Ako je tlak punjenja prenizak, nadopunite vodu.

◁ Čim ste nadopunili dovoljno vode, prikaz nestaje sam od sebe nakon 20 sekundi.

3. U slučaju čestog pada tlaka utvrdite uzrok gubitka ogrjevne vode i otklonite ga. U vezi s tim kontaktirajte servisera.

4.3 Podešavanje temperature polaznog voda grijanja

4.3.1 Podešavanje temperature polaznog voda grijanja (bez priključenog regulatora)



Napomena

Ako na proizvod nije priključen nikakav vanjski ili unutarnji regulator, onda temperaturu polaznog voda grijanja podesite kao što je opisano u nastavku.

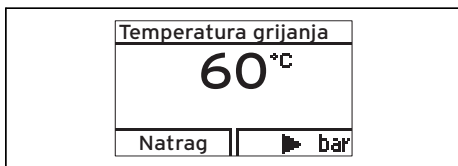

1. Pritisnite  (.

◁ Na displeju se pojavljuje zadana vrijednost temperature polaznog voda grijanja.

2. Pomoću  ili  promijenite temperaturu polaznog voda grijanja.

3. Promjenu potvrdite pomoću (OK).



Napomena

Serviser je eventualno podesio maksimalnu moguću temperaturu.

4.3.2 Podešavanje temperature polaznog voda grijanja (s priključenim regulatorom)



► Ako je vaš uređaj za grijanje opremljen atmosferskim regulatorom ili regulatorom sobne temperature, na uređaju za grijanje podesite maksimalnu temperaturu polaznog voda grijanja, vidjeti Podešavanje temperature polaznog voda grijanja (bez priključenog regulatora) (→ stranica 13).

◁ Stvarnu temperatura polaznog voda grijanja automatski postavlja regulator.

4.4 Podešavanje pripreme tople vode

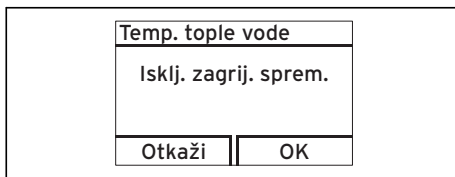
4.4.1 Deaktiviranje pripreme tople vode



1. Kako bi se deaktiviralo zagrijavanje spremnika, a istovremeno ostavio aktivan pogon grijanja, pritisnite  (.

◁ Podešena temperatura tople vode treperi na displeju.



4 Način funkcioniranja

2. Koristite  kako biste temperaturu tople vode postavili na **Topla voda isklj.**
3. Potvrdu promijenite pomoću **OK**.
 - ◁ Zagrijavanje spremnika je sada deaktivirano. Samo je funkcija zaštite od smrzavanja i dalje aktivna za spremnik.

4.5 Isključivanje funkcija proizvoda

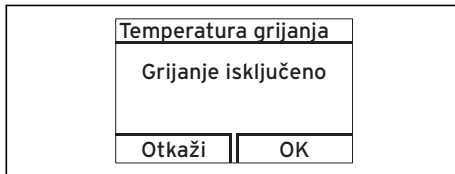
4.5.1 Isključivanje pogona grijanja (ljetni pogon)



1. Kako bi ste ljeti isključili pogon grijanja, a pripremu tople vode i dalje ostavili funkcionalnom, pritisnite  (■).
 - ◁ Na displeju se pojavljuje vrijednost temperature polaznog voda grijanja.
2. Temperaturu ogrjevne vode pomoću  podesite na **Grijanje isključeno**.
3. Potvrdu promijenite pomoću (**OK**).
 - ◁ Pogon grijanja je isključen. Na displeju se pojavljuje simbol .

4.5.2 Privremeno stavljanje proizvoda izvan pogona

4.6 Zaštita sustava grijanja od smrzavanja

4.6.1 Funkcija zaštite od smrzavanja



Oprez!

Rizik od materijalnih šteta zbog smrzavanja!

Protok vode kroz cjelokupni sustav grijanja ne može se osigurati funkcijom zaštite od smrzavanja tako da se dijelovi sustava grijanja mogu smrznuti, a time i oštetiti.

- ▶ Vodite računa o tome da za vrijeme odsustva u periodima s mogućim smrzavanjem sustav grijanja ostane uključen i da se sve prostorije zagrijavaju na dovoljnu temperaturu i tijekom vašeg odsustva.



Napomena

Kako bi oprema za zaštitu od smrzavanja ostala aktivna, vaš proizvod bi se trebao uključivati i isključivati preko regulatora ukoliko je on montiran.

Ako temperatura polaznog voda grijanja padne ispod 5 °C dok je uključena tipka za uključivanje / isključivanje, onda proizvod prelazi u pogon i zagrijava optočnu vodu za grijanje i pripremu tople vode (ako postoji) na oko 30 °C.

4.6.2 Pražnjenje sustava grijanja

Druga mogućnost zaštite od smrzavanja na vrlo duga vremena isključivanja predstavlja potpuno pražnjenje sustava grijanja i proizvoda.

- ▶ U vezi s tim se obratite ovlaštenom serviseru.

4.7 Očitavanje poruka za održavanje

Ako se na displeju pojavi simbol , onda je neophodno održavanje proizvoda.

- ▶ U vezi s tim se obratite ovlaštenom serviseru.
 - ◁ Proizvod se ne nalazi u modusu s greškom, nego radi i dalje.
- ▶ Ako istovremeno trepće tlak vode, onda samo nadopunite vodu.
- ▶ Kako biste čitali ostale informacije o uzroku potrebe održavanja, onda pozovite „Praćenje” (→ stranica 15) (Live Monitor).

5 Uklanjanje smetnje

5.1 Očitavanje dojave grešaka

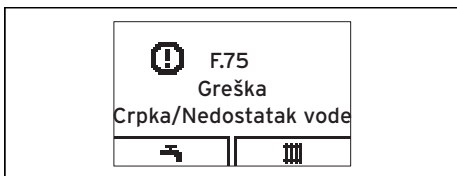

Dojave smetnje imaju prednost nad svim ostalim prikazima i na displeju se prikazuju umjesto osnovnog prikaza, a ako se istovremeno pojavi više grešaka, onda se one izmjenjuju na po dvije sekunde.

- ▶ Ako proizvod prikazuje dojavu neke greške, onda se obratite ovlaštenom serviseru.
- ▶ Kako biste dobili ostale informacije o stanju vašeg proizvoda, pozovite „Praćenje“ (→ stranica 15) (Live Monitor).

5.2 Prepoznavanje i uklanjanje smetnje

- ▶ Ako pri radu vašeg proizvoda dođe do problema, onda neke stavke možete provjeriti i sami pomoću tablice u dodatku.
Prepoznavanje i uklanjanje smetnji (→ stranica 19)
- ▶ Ako proizvod ne radi besprijekorno nakon provjere pomoću tablice, onda se radi uklanjanja problema obratite ovlaštenom serviseru.

5.3 Uklanjanje smetnje pri paljenju

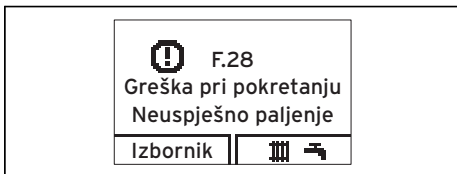

Ako se plamenik ne upali nakon pet pokušaja paljenja, onda proizvod ne prelazi u pogon i prebacuje se na smetnju. To se

dojavljuje prikazom kodova greške F.28 ili F.29 na displeju.

Tek nakon što ručno uklonite smetnju, paljenje se provodi automatski.

- ▶ Uvjerite se da je zaporna slavina za plin otvorena.
- ▶ Kako biste uklonili smetnju na proizvodu, pritisnite tipku za uklanjanje smetnji.
- ▶ Ako smetnju pri paljenju ne možete ukloniti nakon tri pokušaja, onda se obratite serviseru.

6 Dodatne funkcije

6.1 Funkcije u izborniku

6.1.1 Tlak punjenja sustava grijanja Izbornik → Tlak vode

Možete pozvati točnu vrijednost tlaka punjenja, kao i minimalni, odn. maksimalni dopušteni tlak.

6.1.2 Praćenje (kodovi statusa)

Izbornik → Praćenje

Pomoću Praćenja (Live Monitora) možete pozvati aktualni status proizvoda.

6.1.3 Podaci za kontakt servisera

Izbornik → Informacija → Podaci za kontakt

Ako je serviser pri puštanju u pogon ostavio svoj broj telefona, onda ga ovdje možete očitati.

6.1.4 Serijski broj i broj artikla

Izbornik → Informacija → Serijski broj

Ovdje možete očitati serijski broj proizvoda.

Broj artikla je naveden u drugom retku.

6.1.5 Podešavanje kontrasta displeja

Izbornik → Informacija → Kontrast displeja

7 Čišćenje i održavanje

Ovdje možete podesiti kontrast tako da se displej bude dobro čitljiv.

6.1.6 Preostalo vrijeme blokade (reset vremena blokade plamenika)

izbornik → Reset vrem. blokade

Serviser koristi ovu funkciju pri radovima održavanja.

6.1.7 Pozivanje razine za servisera



Oprez!

Rizik od materijalnih šteta zbog nestručnog rukovanja!

Nestručno provedena podešavanja na razini za servisera mogu izazvati oštećenja sustava grijanja.

- ▶ Pristup razini za servisera koristite samo ako ste serviser.

6.2 Podešavanje jezika

Ako želite podesiti neki drugi jezik:

- ▶ Pritisnite **i tako držite** i **istovremeno**.
- ▶ **Dodatno** kratko pritisnite tipku za uklj. njanje smetnji.
- ▶ **Držite pritisnutim** i , sve dok se na displeju ne pokažu postavke za jezik.
- ▶ Pomoću ili odaberite željeni jezik.
- ▶ To potvrdite s **(OK)**.
- ▶ Ako je podešen ispravan jezik, onda to još jednom potvrdite s **(OK)**.



Napomena

Ako se slučajno podesili pogrešan jezik, onda promjenu možete izvršiti na gore opisani način. Pomoću ili listajte sve dok se ne pojavi željeni jezik.

7 Čišćenje i održavanje

7.1 Sklapanje ugovora o održavanju

Preduvjet za trajnu pogonsku spremnost i sigurnost, pouzdanost i dugi životni vijek proizvoda predstavlja provođenje radova inspekcije svake godine i radova održavanja svake druge godine od strane ovlaštenog servisera.

Redovito održavanje osigurava optimalnu korisnost, a time i ekonomičan pogon proizvoda.

Preporučujemo sklapanje ugovora o održavanju.

7.2 Njega proizvoda



Oprez!

Rizik od materijalnih šteta zbog neprikladnih sredstava za čišćenje!

- ▶ Nemojte koristiti raspršivače, sredstva za ribanje, sredstva za pranje posuđa ili sredstva za čišćenje koja sadrže otapala ili klor.

- ▶ Oplatu čistite vlažnom krpom natopljenom u otopini vode s malo deterdženta koji ne sadrži otapala.

7.3 Ispitivanje voda za odvod kondenzata i odvodnog lijevka

1. Redovito provjeravajte postoje li na vodu za odvod kondenzata i odvodnom lijevku nedostaci, a naročito vide li se i osjećaju prepreke ili začepjenja.
2. Ako utvrdite nedostatke, onda angažirajte ovlašteni servis s otklanjanjem nedostataka i ponovno osigurajte prohodnost.

8 Stavljanje izvan pogona

8.1 Stavljanje proizvoda izvan pogona na stalno

- ▶ Stavljanje proizvoda izvan pogona na stalno prepustite serviseru.

9 Reciklaža i zbrinjavanje otpada

9.1 Zbrinjavanje ambalaže

Zbrinjavanje ambalaže prepustite stručnom instalateru koji je instalirao uređaj.

9.2 Zbrinjavanje proizvoda i pribora

- ▶ Proizvod nikada nemojte odlagati u kućni otpad, kao ni pribor.
- ▶ Vodite računa o tome da se proizvod, kao i kompletan pribor zbrinu sukladno propisima.
- ▶ Pridržavajte se relevantnih propisa.

10 Jamstvo i servisna služba za korisnike

10.1 Jamstvo

10.2 Servisna služba za korisnike

Korisnik je dužan pozvati ovlaštenu servisnu ekipu za prvo puštanje uređaja u pogon i ovjeru jamstvenog lista. U protivnom tvorničko jamstvo nije važeće. Sve eventualne popravke na uređaju smije obavljati isključivo ovlaštenu servisnu ekipu. Popis ovlaštenih servisa moguće je dobiti na prodajnim mjestima ili u Predstavništvu tvrtke Vaillant GmbH, Planinska ul.11, Zagreb ili na Internet stranici: www.vaillant.hr.

A Pregled strukture izbornika

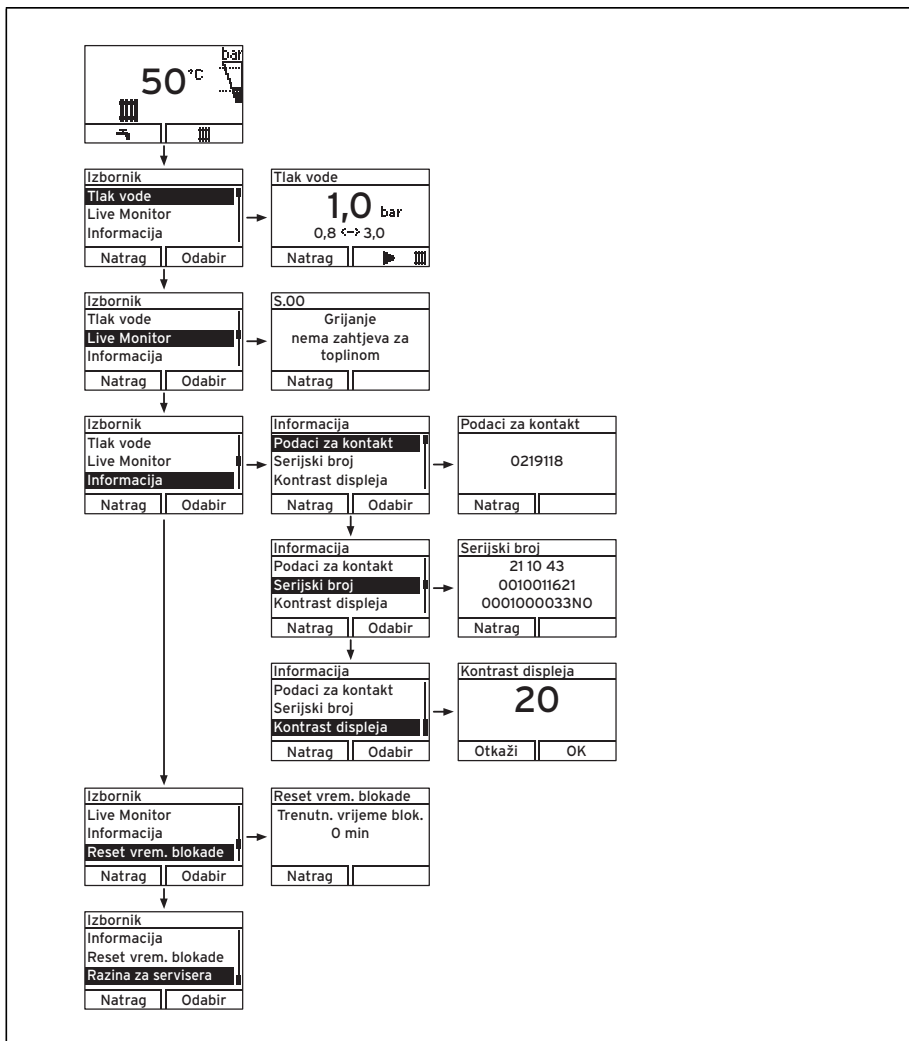

B Prepoznavanje i uklanjanje smetnji

Problem	Mogući uzrok	Potrebna mjera za uklanjanje
Nema tople vode, grijanje ostaje hladno; proizvod ne prelazi u pogon	Zaporna slavina za plin na objektu je zatvorena	Otvorite zapornu slavinu za plin na objektu
	Isključeno je strujno napajanje na objektu	Uključite strujno napajanje na objektu
	Tipka za uključivanje / isključivanje na proizvodu je isključena	Uključite tipku za uključivanje / isključivanje na proizvodu
	Temperatura polaznog voda grijanja je podešena na prenisku vrijednost ili je podešena preniska vrijednost u postavki „Grijanje isključeno“ i/ili temperatura tople vode	Temperaturu polaznog voda grijanja podesite na željenu temperaturu i/ili temperaturu tople vode podesite na željenu temperaturu
	Tlak punjenja sustava grijanja nije dovoljan	Nadopunite vodu u sustavu grijanja
	Zrak u sustavu grijanja	Odzračite grijača tijela U slučaju ponavljanja problema: obavijestite servisera
	Smetnja pri postupku paljenja	Pritisnite tipku za uklanjanje smetnji U slučaju ponavljanja problema: obavijestite servisera
Priprema tople vode je bez smetnji; grijanje ne prelazi u pogon	Nema zahtjeva za toplinom od strane regulatora	Ispitajte vremenski program na regulatoru i eventualno ga korigirajte Ispitajte sobnu temperaturu i eventualno korigirajte zadanu sobnu temperaturu („Upute za uporabu regulatora“)

*****UNUTARNJE*****Kein Status- 13.03.2014 / 14:53:24- VaillantGroup\DOC-prol\Brand\VSC...4\HR\VOI_HR_0020183553

C Kratke upute za uporabu

Isključivanje pogona grijanja (ljetni pogon)

	Zad. temp. pol. voda 50°C	Zad. temp. pol. voda Grijanje isklj.	
	Natrag	Otkazi	

> dok se grijanje ne isključi

> S (OK) potvrditi

Podšavanje temperature grijanja (uključivanje pogona grijanja)

	Zad. temp. pol. voda 50°C	Zad. temp. pol. voda 48°C	
	Natrag	Otkazi	

> za izbor temperature

> S (OK) potvrditi

Podšavanje temperature tople vode

	Temp. tople vode 45°C	Temp. tople vode 48°C	
	Natrag	Otkazi	

> za izbor temperature

> S (OK) potvrditi

Uključivanje / isključivanje komfor funkcije

	Temp. tople vode 45°C	Komfor funkcija Komfor isklj.	Komfor funkcija Komfor uklj.
	Natrag	Natrag	Otkazi

> za komfor funkciju

> S (OK) potvrditi

*****UNUTARNJE*****Kein Status- 13.03.2014 / 14:53:24- VaillantGroup\DOC-pro\Brand\VSC..._4HRVOI_HR_0020183553



0020183553_00 ■ 13.03.2014 – UNUTARNJE

Vaillant d.o.o.

Planinska 11 ■ 10000 Zagreb

tel. 01 618 86 70 ■ tel. 01 618 86 71

tel. 01 606 43 80 ■ tehnički odjel 01 618 86 73

fax 01 618 86 69

info@vaillant.hr ■ www.vaillant.hr

© Ove upute, kao i njezini dijelovi, zaštićene su autorskim pravima i smiju se umnožavati ili obrađivati samo uz pismenu suglasnost proizvođača.